

ET51/56

企业版平板电脑

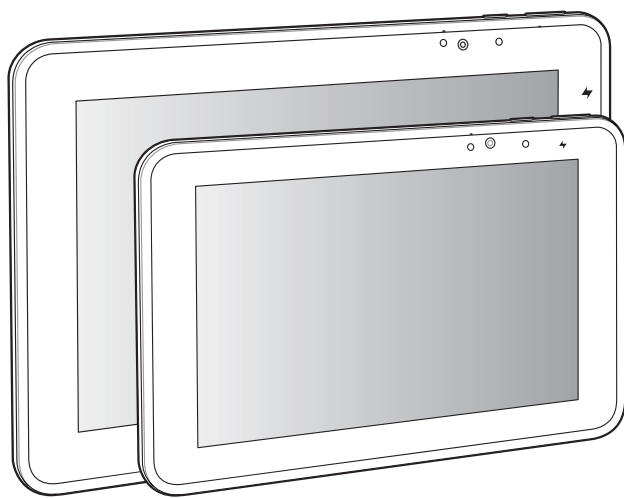

快速参考指南



ZEBRA

版权

ZEBRA 和标志性的 Zebra 斑马头像是 Zebra Technologies Corporation 在全球许多司法管辖区内注册的商标。所有其他商标均为其各自所有者的财产。©2019 Zebra Technologies Corporation 和/或其子公司。保留所有权利。

版权和商标：有关完整的版权和商标信息，请访问 www.zebra.com/copyright。

保修：有关完整的保修信息，请访问 www.zebra.com/warranty。

最终用户许可协议：有关完整的 EULA 信息，请访问 www.zebra.com/eula。

使用条款

• 专有声明

本手册包含 Zebra Technologies Corporation 及其子公司（“Zebra Technologies”）的专有信息。本手册仅供参考，并且仅供操作和维护本手册中介绍的设备的相关方使用。未经 Zebra Technologies 的明确书面许可，不得出于任何其他目的使用、复制此类专有信息或将其披露给任何其他方。

• 产品改进

持续改进产品是 Zebra Technologies 的一项政策。所有规格和设计如有更改，恕不另行通知。

• 免责声明

Zebra Technologies 采取措施来确保其发布的工程规格和手册正确；但是，错误在所难免。Zebra Technologies 保留更正任何此类错误的权利并且免除由此产生的任何责任。

• 责任限制

在任何情况下，Zebra Technologies 或涉及创建、生产或交付随附产品（包括硬件和软件）的任何其他人均不对因使用此类产品、使用此类产品的结果或无法使用此类产品而产生的任何损害（包括但不限于结果性损害，包括业务利润损失、业务中断或业务信息丢失）承担任何责任，即使 Zebra Technologies 已被告知存在上述损害的可能性。某些司法管辖区不允许排除或限制偶然或结果性损害，因此上述限制或排除可能并不适用于您。

保修

要获得 Zebra 硬件产品保修声明的完整内容，请访问：www.zebra.com/warranty。

服务信息

如果使用设备时出现问题，请联系设施技术人员或系统支持人员。如果设备出现任何问题，他们将与 Zebra 支持中心联系：zebra.com/support。

要获得本指南的最新版本，请访问：zebra.com/support。

简介

ET51 是无线 LAN (WLAN) 平板电脑，ET56 是无线 WAN (WWAN) 平板电脑。

功能

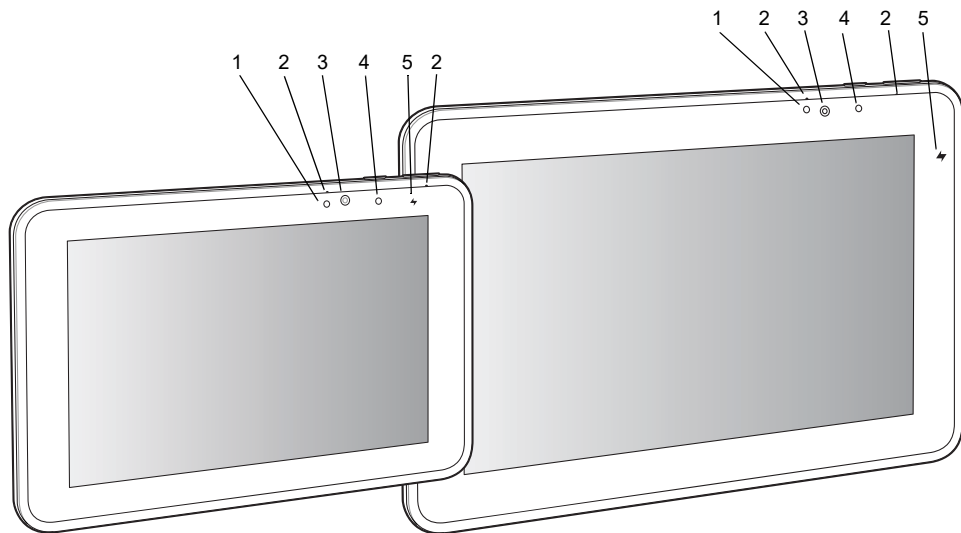

项目	说明
1	环境光传感器 - 识别环境光并调节显示屏亮度 (如果已启用)。
2	前置麦克风 - 用于语音通信或音频录制。
3	前置摄像头 - 用于视频会议或拍摄图像和视频。
4	摄像头 LED 指示灯 - 摄像头活动时呈红色亮起。设备启动和关闭时，短暂呈红色亮起。
5	充电 LED 指示灯 - 指示充电状态。 熄灭 - 设备未连接到充电器。 橙色 - 设备正在充电。 绿色 - 设备已连接并已充满电。 红色 - 充电错误。

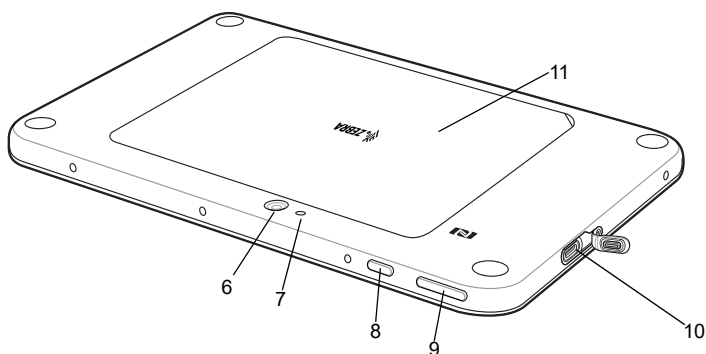

项目	说明
6	后置摄像头 - 用于拍摄高分辨率图像和视频。
7	摄像头 LED 闪光灯 - 为摄像头提供照明。
8	电源按钮 - 按一次可启动设备；再按一次可启用睡眠模式。按住它可关闭设备。
9	音量键 - 按左侧可降低音量。按右侧可提高音量。
10	USB-C 接口 - 提供用于通信。
11	后盖 - 覆盖维修可更换电池。

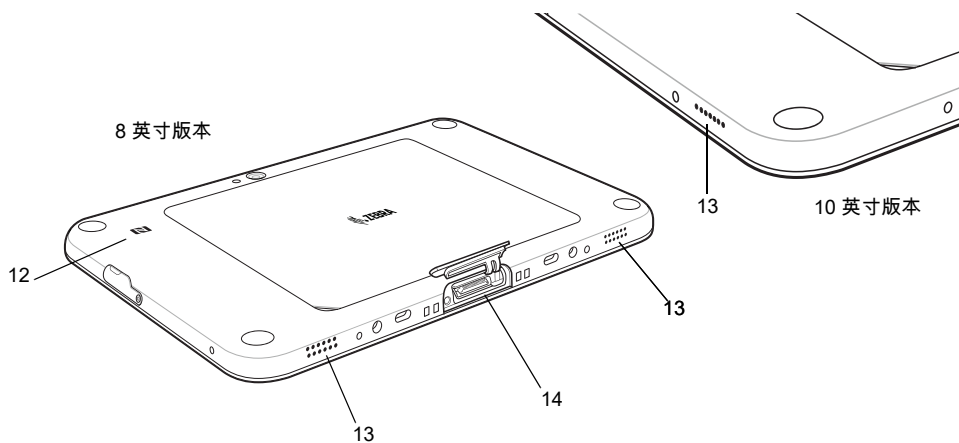

项目	说明
12	NFC 天线位置 - 用于读取 NFC 卡和 RFID 标签。
13	立体声扬声器 - 提供音频播放。
14	对接连接器 - 与通讯座交互。

安装 micro SD 卡或 SIM 卡

要安装 microSD 卡和/或 nano SIM 卡（仅限 ET56）：

1. 按电源按钮以关闭设备。
2. 提起电池盖的凹角。

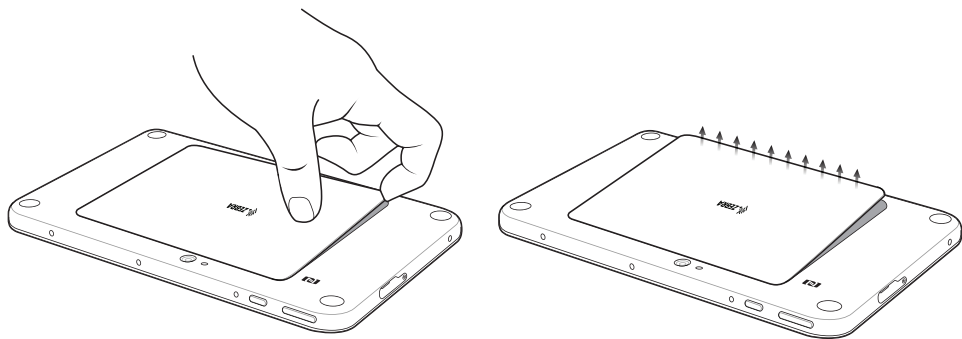

3. 小心地从设备提起电池盖。
4. 在 8.4 英寸版本上，向上推两个锁扣，然后向上拉拉绳以取出电池。
在 10.1 英寸版本上，向上推两个锁扣 (1)，然后用食指将电池向上提起 (2)。

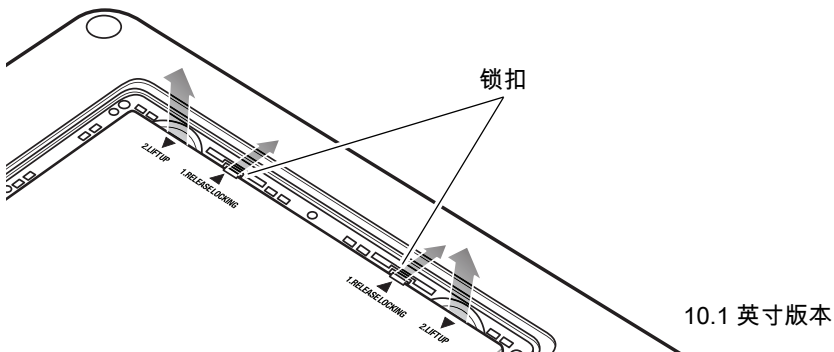
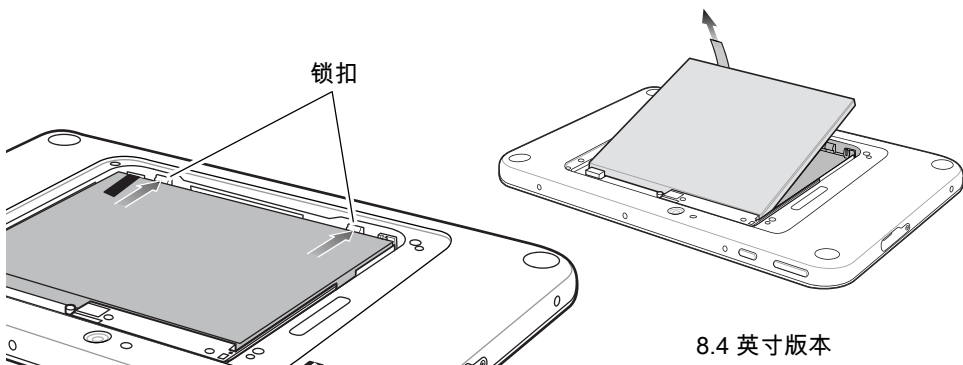

5. 插入 microSD 卡，触点朝下。

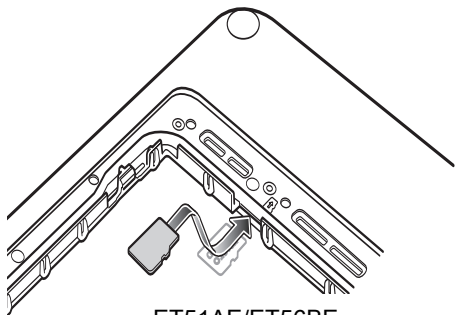

ET51AE/ET56BE

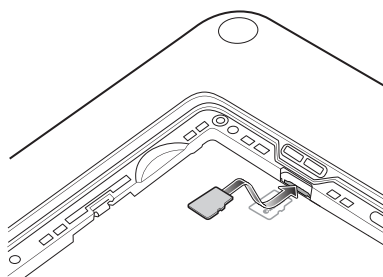

ET51AT/ET51CT/ET56BT

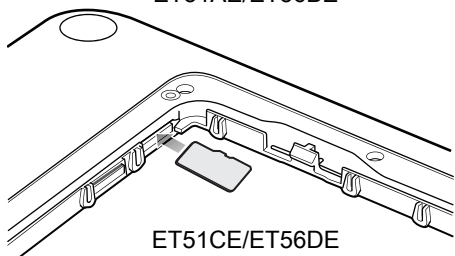

ET51CE/ET56DE

6. 推入 micro SD 卡，并确保其锁定到位。

7. 插入 nano SIM 卡，触点朝下。

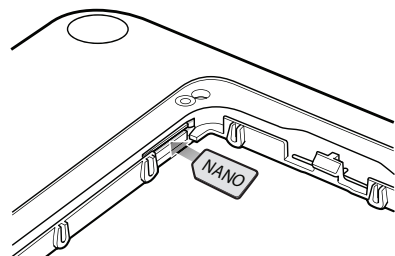

ET56BE

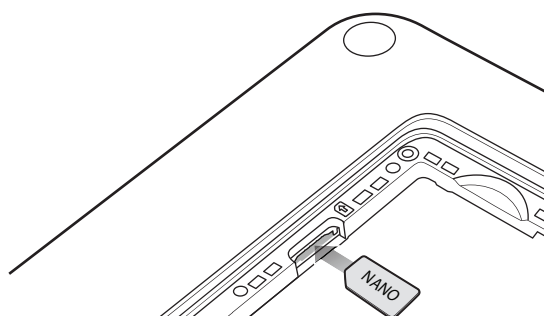

ET56BT

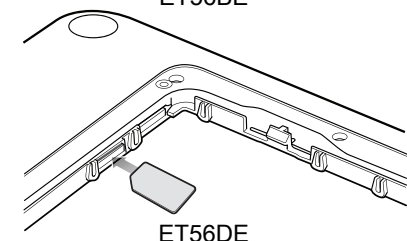

ET56DE

8. 推入 SIM 卡，并确保其锁定到位。

9. 更换电池。

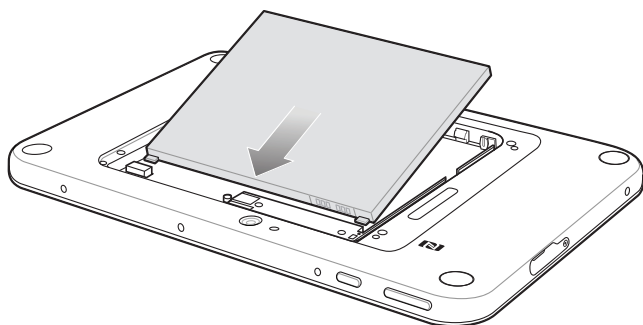

小心： 请注意电池盖的方向。错误安装电池盖可能损坏电池盖。

10. 将电池盖底面的卡舌与电池周围的插槽准确对齐。确保电池盖的凹口位于设备盖子左侧底部。

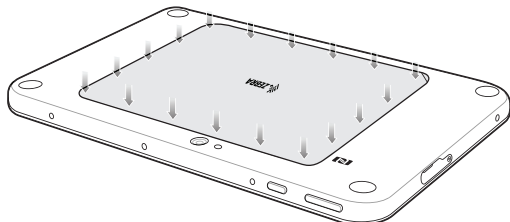

11. 小心地按下盖子的边缘。确保盖子正确放好。

12. 按电源按钮以开启设备。

为设备充电

使用通信和充电通讯座、坚固耐用型通信和充电通讯座或仅充电通讯座为设备充电。有关更多信息，请参阅 ET51/56 用户指南。

注释： 仅充电通讯座 (CRD-ET5X-1SCG1) 与通信和充电通讯座 (CRD-ET5X-1SCOM1) 配有两个插件：长插件和短插件。使用不带耐用型框架和扩展后盖的设备时，安装长插件。使用带有扩展后盖但不带耐用型框架的设备时，安装短插件。使用带有耐用型框架的设备时，无需安装任一种插件。

耐用型通信和充电通讯座 (CRD-ET5X-1SCOM1R) 不随附插件。与设备和带 IO 适配器的耐用型框架一起使用。

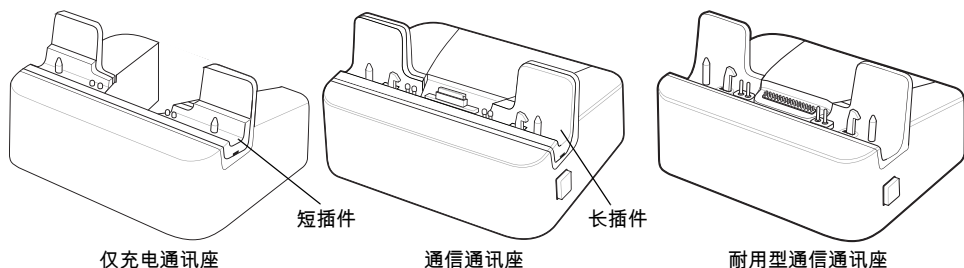

设置仅充电通讯座或通信通讯座。电源 (PWR-BGA12V50W0WW)、直流电线 (CBL-DC-388A1-01) 和国家/地区特定的交流电源线，单独出售。

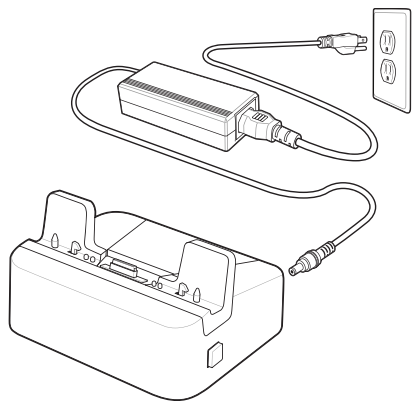

1. 如果使用的是通信和充电通讯座，请打开底部卡盖并将它翻到平板电脑的背面。
2. 使设备与通讯座上的定位销对齐。
3. 将设备插入通讯座中。请注意，通信通讯座配有锁定机制，可以将设备锁定在通讯座中。

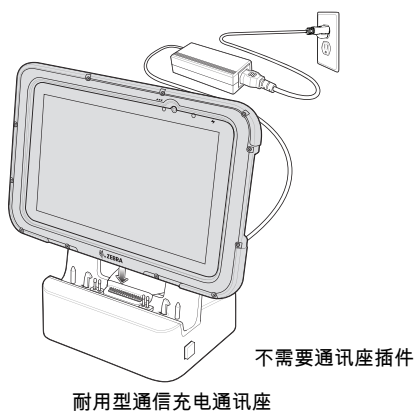
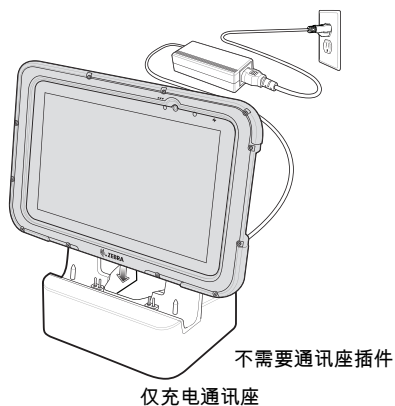
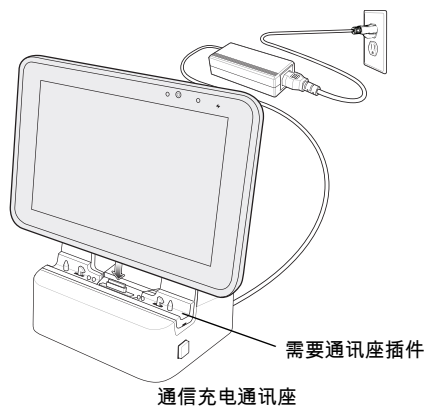

4. 充电 LED 指示灯指示正在充电。
5. 要从仅充电通讯座中取出设备，请用一只手按下通讯座，另一只手向上提设备。

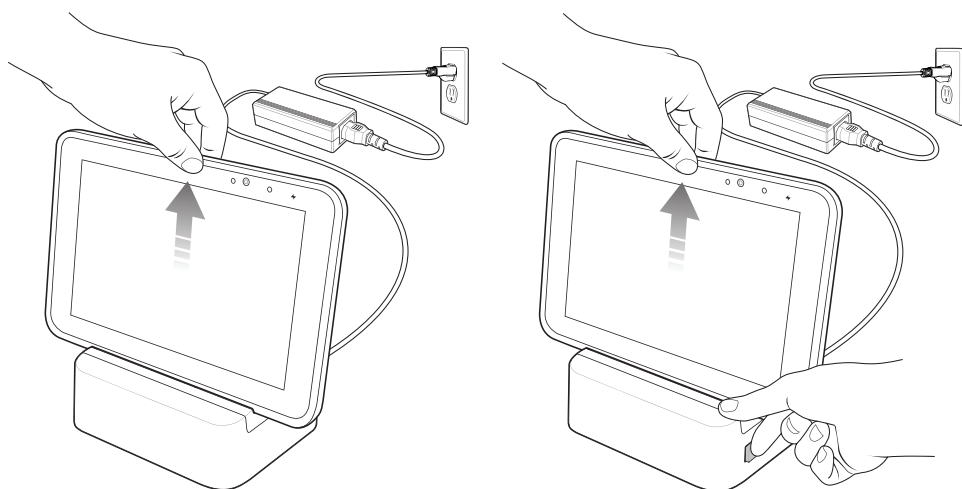

要从任何一种通信通讯座中取出设备，请按下通讯座右侧的释放按钮，然后提起设备。用拇指按住通讯座。

8.4 英寸平板电脑的主电池从完全耗尽状态充电到 90% 电量约需 2 小时，从完全耗尽状态充电到 100% 电量约需 3 小时。

10.1 英寸平板电脑的主电池从完全耗尽状态充电到 90% 电量约需 3 小时，从完全耗尽状态充电到 100% 电量约需 5 小时。

使用摄像头

要拍摄照片或视频：

1. 打开照相机应用程序。摄像头 LED 指示灯呈红色亮起。
2. 将设备摄像头对准拍摄对象。
3. 轻触屏幕上的快门按钮即可拍摄照片或录制视频。



读取 NFC 卡

设备支持读取 NFC 卡。NFC 天线位于设备背面，NFC 徽标下方。

在打开启用 NFC 的应用程序的情况下，让 NFC 卡朝向天线。根据应用程序，可能会有声音和视觉提示，指示读卡成功。

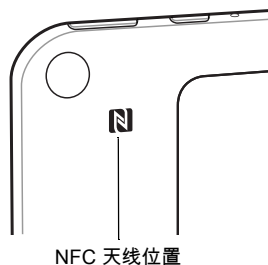
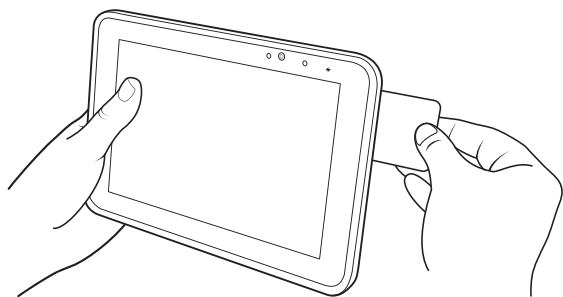

监管信息

本设备获得了 Zebra Technologies Corporation 的认可。

本指南适用于以下型号：ET51AE、ET51AT、ET51CE、ET51CT、ET56BE、ET56BT 和 ET56DE。

所有 Zebra 设备的设计均严格遵守各个销售地点所制定的法律和规章，并按照要求标示。

您可从以下网站获得当地语种的翻译版本：www.zebra.com/support。

未经 Zebra 明确批准而擅自对 Zebra 设备作出更改或修改，将有可能令用户操作设备的权利失效。

声明的最高工作温度：+50°C。

小心： 只能使用 Zebra 认可且 UL 认证列出的附件、电池组和电池充电器。请勿尝试为潮湿的移动数据终端或电池充电。所有组件在连接到外部电源前都必须保持干燥。

UL 认证列出的带 GPS 的产品

Underwriters Laboratories Inc. (UL) 尚未测试全球定位系统 (GPS) 硬件、操作软件或本产品的其它方面的性能或可靠性。UL 仅按照 UL 的信息技术设备安全标准 (UL60950-1) 所述，对此产品的防火、防震、防意外事故性能进行了测试。UL 认证不涵盖 GPS 硬件和 GPS 操作软件的性能或可靠性。对于本产品的任何 GPS 相关功能的性能或可靠性，UL 不作任何声明、保证或认证。

无线电通讯模块

本设备包含认可的无线电通讯模块。这些模块标识如下。

ET56Bx 平板电脑：

- Telit LN940A9 PCI Express 对讲机卡，FCC ID：R17LN940A (LTE, HSPA+)

蓝牙® 无线技术

本设备是经过批准的蓝牙®产品。要了解更多信息或查看 End Product Listing (最终产品列表)，请访问 www.bluetooth.org/tpg/listings.cfm。

获准使用无线设备的国家/地区

对于会发出无线电信号的设备，监管标记（以认证为准）已获准在以下国家/地区和大洲使用：美国、加拿大、日本、中国、韩国、澳大利亚和欧洲。

要详细了解其他国家/地区的标志，请参阅符合声明 (DoC)。该声明可从以下网站获得：
www.zebra.com/doc。

注释：欧洲包括奥地利、比利时、保加利亚、克罗地亚、捷克共和国、塞浦路斯、丹麦、爱沙尼亚、芬兰、法国、德国、希腊、匈牙利、冰岛、爱尔兰、意大利、拉脱维亚、列支敦士登、立陶宛、卢森堡、马耳他、荷兰、挪威、波兰、葡萄牙、罗马尼亚、斯洛伐克共和国、斯洛文尼亚、西班牙、瑞典、瑞士和英国。



小心： 未得到监管部门批准的情况下运行本设备属非法行为。

国际漫游

本设备融合了国际漫游功能 (IEEE802.11d)，这可以确保本产品正确的信道上操作，以适合在特定国家/地区使用。

Wi-Fi Direct/热点模式



注释： 仅限 ET51CE、ET51CT 和 ET56DE。

根据所在国家/地区的支持情况，操作限制为以下信道/频段：

- 信道 1 - 11 (2,412 - 2,462 MHz)
- 信道 36 - 48 (5,150 - 5,250 MHz)
- 信道 149 - 165 (5,745 - 5,825 MHz)

Wi-Fi Direct

根据所在国家/地区的支持情况，操作限制为以下信道/频段：

- 信道 1 - 11 (2,412 - 2,462 MHz)
- 信道 36 - 48 (5,150 - 5,250 MHz)
- 信道 149 - 165 (5,745 - 5,825 MHz)

工作频率 - FCC 和 IC

仅限 5 GHz

加拿大工业部声明



小心： 5,150-5,250 MHz 频段的设备仅适用于室内使用，以减少对共频道移动卫星系统造成有害干扰的可能。高功率雷达被指定为 5,250 - 5,350 MHz 和 5,650 - 5,850 MHz 的主要用户（即具有优先权），这些雷达可能会干扰和/或损坏 LE-LAN 设备。



小心： Le dispositif fonctionnant dans la bande 5,150 - 5,250 MHz est réservé uniquement pour une utilisation à l'intérieur afin de réduire les risques de brouillage préjudiciable aux systèmes de satellites mobiles utilisant les mêmes canaux. Les utilisateurs de radars de haute puissance sont désignés utilisateurs principaux (c.-à-d., qu'ils ont la priorité) pour les bands 5,250 - 5,350 MHz et 5,650 - 5,850 MHz et que ces radars pourraient causer du brouillage et/ou des dommages aux dispositifs LAN-EL.

仅限 2.4 GHz

在美国，802.11 的可用信道是信道 1 至 11。信道范围受固件限制。

健康与安全建议

人体工程建议

 **小心：** 为了避免人体工程方面的潜在伤害风险或将此类风险减至最低，我们建议您注意以下事项。请咨询机构内部的健康与安全经理，确保您参加公司为预防员工发生意外伤害而设立的安全计划。

- 减少或避免重复性动作
- 保持自然姿势
- 减少或避免用力过度
- 将常用物品放在随手可及之处
- 保持适宜的工作高度
- 减少或避免振动
- 减少或避免直接受压
- 提供可调节的工作台
- 提供足够宽敞的空间
- 提供适宜的工作环境
- 改进工作流程。

车辆安装

射频信号可能会影响机动车辆上安装不当或屏蔽不足的电子系统（包括安全系统）。有关您的车辆信息，请向制造商或其代表咨询。您还应咨询制造商，以了解车辆上已添加的所有设备。

安全气囊展开时冲击力非常大。请勿在安全气囊上方或安全气囊部署区域中放置任何物品，包括安装式或便携式无线设备。如果车载无线设备安装不当，则当安全气囊展开时，可能会造成重伤。

将设备放在触手可及的位置。确保眼睛不离开路面即可拿到设备。

 **注释：** 在公用道路上接听电话时，不允许将设备连接到可能导致车辆鸣笛或闪灯的警报设备上。

 **重要说明：** 在安装或使用前，请核对有关在挡风玻璃上安装和使用设备的国家/地区及地方法律。

安全安装

- 请勿将手机放在阻挡驾驶员视线或干扰车辆驾驶的地方。
- 请勿覆盖安全气囊。

道路安全

请勿在驾驶时做记录或使用本设备。草草记录“待办事项”或快速翻查通讯簿都会让您分心，使注意力偏离主要责任 - 安全驾驶。

驾驶车辆时，您的首要职责是专心驾驶。了解您驾驶所经地区有关使用无线设备的法律和法规。始终遵守这些法律和法规。

有关无线设备使用的警告

 **小心：** 请遵守有关无线设备使用的所有警告。

有潜在危险的环境 – 车辆使用

对于在燃料库、化工厂等、空气中含有化学品或微粒（如谷物、灰尘或金属粉末）的区域和通常建议关闭车辆引擎的任何其他区域使用无线电设备的情况，我们提醒大家务必了解相关限制条件。

飞机安全

机场或航空公司工作人员指示时，请关闭无线设备。如果您的设备提供了“飞行模式”或类似功能，请向航班工作人员咨询是否可在飞行途中使用本设备。

医院中的安全注意事项

无线设备会发射射频能量并且可能会影响医疗电气设备。

在医院、诊所或医疗保健机构内，如被要求，应关闭无线设备。此类要求旨在防止对敏感医疗设备造成潜在干扰。

起搏器

起搏器制造商建议至少在手持无线设备和起搏器之间保持 15 厘米（6 英寸）的距离，以防对起搏器产生的潜在干扰。这些建议与无线技术研究所开展的独立研究和提供的建议保持一致。

对于携带起搏器的人员：

- 在设备开启时，设备与起搏器应随时保持间隔 15 厘米（6 英寸）以上距离。
- 不得将本设备放在胸前口袋内携带。
- 应该用与起搏器距离最远的耳朵收听信号，以尽量减小潜在干扰。
- 如果有理由怀疑正在发生干扰，请关闭本设备。

其他医疗设备

请咨询医师或医疗设备制造商，以确定无线产品的运行是否会干扰医疗设备。

射频暴露指导原则

安全信息

减少射频暴露 - 正确使用

仅按所提供的说明操作设备。

国际

本设备符合关于人体暴露于无线电设备电磁场的国际公认标准。有关人体暴露于电磁场的国际公认标准的信息，请参阅 Zebra 符合声明 (DoC)：www.zebra.com/doc。

有关无线设备发出的射频能量安全性的更多信息，请参阅 zebra.com/responsibility（位于 Corporate Responsibility（企业责任）下方）。

欧洲

手持设备

本设备已经过一般便携式操作的测试。仅限使用经过 Zebra 测试和批准的皮带夹、皮套和类似附件以确保符合 EU 要求。

美国和加拿大

关于共用位置的声明

为了符合 FCC 射频暴露合规性要求，用于这种发射器的天线不得与任何其他发射器/天线位于同一位置，也不得与其协同运行，除了那些已在此次提交资料时得到批准的发射器/天线。

仅限使用经过 Zebra 测试和批准的皮带夹、皮套和类似附件，以确保符合 FCC 要求。使用第三方皮带夹、皮套和类似附件可能会违反 FCC 关于射频暴露的要求，应当避免这种情况发生。FCC 已对这些电话型号授予“设备授权”，并且所有报告的 SAR 等级经评定均符合 FCC 射频发射指引。这些电话型号的 SAR 信息与 FCC 一起存档，可在以下链接的“Display Grant”（显示授权）部分中找到：
www.fcc.gov/oet/ea/fccid。

手持设备

本设备已经过一般便携式操作的测试。仅限使用经过 Zebra 测试和批准的皮带夹、皮套和类似附件以确保符合 FCC 要求。使用第三方皮带夹、皮套和类似附件可能会违反 FCC 关于射频暴露的要求，应当避免这种情况发生。

为达到美国和加拿大 RF 暴露要求，在操作传输设备时设备与人体之间至少必须间距 0 厘米或以上。

Pour satisfaire aux exigences Américaines et Canadiennes d'exposition aux radio fréquences, un dispositif de transmission doit fonctionner avec une distance de séparation minimale de 0 cm ou plus de corps d'une personne.

激光设备

LED 设备

按照 IEC 62471:2006 和 EN 62471:2008 的规定，属于“豁免风险组”。

脉冲持续时间：CW。

电池

中国台湾 - 回收利用

EPA（环境保护署）要求干电池生产厂家或进口公司遵守废弃物清理法第 15 条相关规定，在销售、赠送或促销电池时必须在电池上标明回收标记。请联系合格的中国台湾回收商，以正确处理电池。



「廢電池請回收」

电池信息

 **小心：** 如果换用错误类型的电池，则存在爆炸的风险。请按说明处理电池。

仅限使用经 Zebra 批准的电池。经批准可将带电池充电功能的配件用于以下电池型号：

- 型号：对于 8.4 英寸 ET51AE、ET56BE，AMME3735 (7.6V DC, 3,300 mAh)
- 型号：对于 10.1 英寸 ET51AT、ET56BT，AMME3950 (7.7V DC, 4,950 mAh)
- 型号：对于 8.4 英寸 ET51CE、ET56DE，BT-000393 (3.8V DC, 6,350 mAh)
- 型号：对于 10.1 英寸 ET51CT，BT-000394 (3.85V DC, 9,550 mAh)

Zebra 认可的可充电电池组的设计和结构均达到行业最高标准。

但是，需要更换电池前，电池的使用寿命和保存期限受到多种条件的制约。电池组的实际使用寿命受多种因素影响，例如高温、寒冷、恶劣的环境条件及严重掉落。

如果电池的保存时间超过六 (6) 个月，则电池的整体性能可能发生不可逆转的退化。将电池从设备中取出，在电池半满状态下保存在阴凉干燥处，以防止电量损失、金属部件生锈和电解质外渗。如果电池要存放一年或一年以上，则应至少每年查看一次电池电量并将电池充至半满电量。

电池的运行时间大幅减少时需要更换电池。

无论电池是另外选配，还是作为移动数据终端或条码扫描器的部件随整机购买，所有 Zebra 电池的标准化质量担保期限均为一年。有关 Zebra 电池的详细信息，请访问：www.zebra.com/batterybasics。

电池安全指导原则

设备充电区域不应存在碎屑、可燃物或化学品。设备在非商业环境中充电时应格外小心。

- 请遵守用户指南中有关电池使用、存放和充电的指导原则。
- 电池使用不当可能会导致火灾、爆炸或其他危险。
- 对移动设备的电池充电时，电池和充电器的温度必须介于 32°F 和 +104°F (0°C 和 +40°C) 之间。
- 不要使用不兼容的电池和充电器。使用不兼容的电池或充电器可能会导致火灾、爆炸、漏液或其他危险。如果对电池或充电器的兼容性有任何疑问，请与 Zebra 技术支持联系。
- 不要拆解或打开、挤压、弯折或扭曲、扎破或撕扯。
- 使任何使用电池的设备掉落到坚硬表面所带来的大力撞击可导致电池过热。
- 不要使电池短路，或让金属或导电物体接触电池端子。
- 不要改装或再制造电池、尝试将异物插入电池中、让电池浸入水或其他液体中或接触水或其他液体，也不要让电池接触火、爆炸物或其他危险品。
- 不要将设备放置或存放在可能非常热的区域之中或附近，如停靠的车辆中、暖气片或其他热源附近。不要将电池放入微波炉或干燥机中。
- 儿童必须在成人监管下使用电池。
- 请按当地法规尽快处置使用过的可充电电池。
- 不要将电池丢入火中。
- 如果不慎将电池吞下，请立即就医。
- 如果电池漏液，千万不要让液体沾到皮肤或眼睛。如果已经沾到，请用大量清水清洗受影响部位并就医。
- 如果怀疑设备或电池已损坏，请联系 Zebra 支持中心安排检查。

取出电池

1. 提起电池盖的凹角。

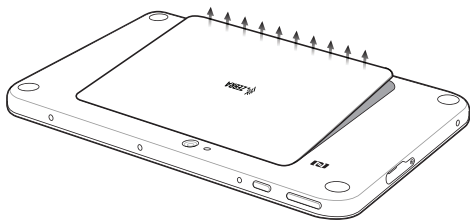
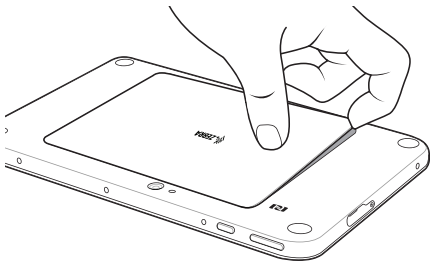

2. 小心地从设备提起电池盖。
3. 在 8.4 英寸版本上，向上推两个锁扣，然后向上拉拉绳以取出电池。
在 10.1 英寸版本上，向上推两个锁扣 (1)，然后用食指将电池向上提起 (2)。

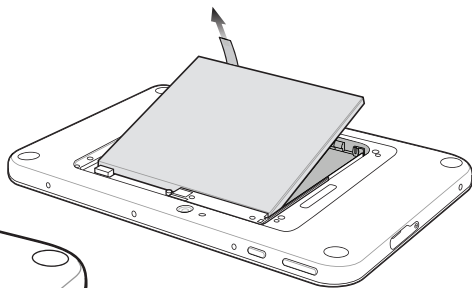
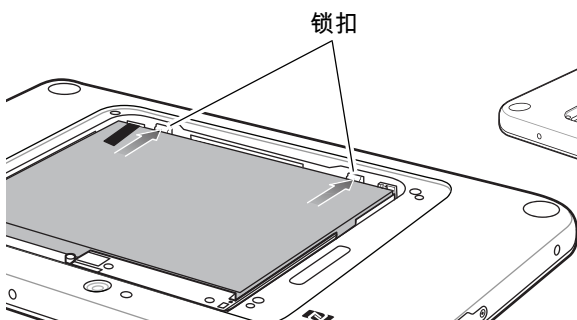

8.4 英寸版本

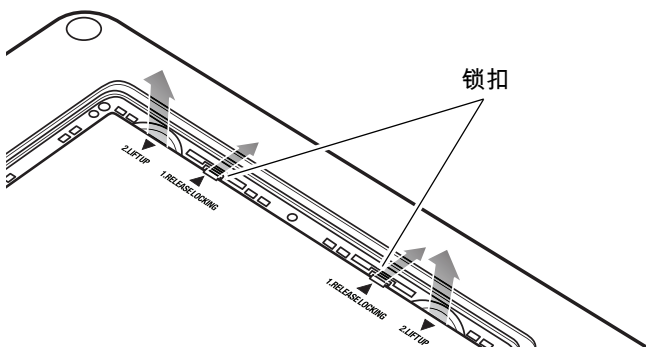

10.1 英寸版本

射频干扰要求 - FCC

注释：本设备已通过测试并且经证明符合 FCC 规则第 15 部分关于 B 类数字设备的限制。这些限制旨在提供合理保护，以防止本设备在居住区安装时产生有害干扰。本设备可产生、使用并会发射射频能量，而且，如果未按说明进行安装和使用，可能会对无线电通信造成有害干扰。然而，并不保证进行特定安装时不产生干扰。如果本设备确实对收音机或电视机的接收造成有害干扰（可以通过关闭和打开本设备来判断），我们鼓励用户通过采取以下一种或多种措施来消除干扰：

- 重新定向或定位接收天线
- 增大本设备和接收设备之间的间距
- 将本设备连接到另一个电源插座上，从而使本设备和接收设备位于不同的电路中
- 咨询经销商或有经验的收音机/电视技术人员，以寻求帮助。

无线电发射器（第 15 部分）

本设备符合 FCC 规则第 15 部分的规定。本设备的操作满足以下两个条件：(1) 本设备不得造成有害干扰，并且 (2) 本设备必须可以承受遭到的一切干扰，包括可能会引起运行状况不如人意的干扰。

射频干扰要求 - 加拿大

加拿大创新、科学和经济发展部 ICES-003 合规性标签：CAN ICES-3 (B)/NMB-3(B)

无线电发射器

本设备符合加拿大工业部许可豁免 RSS 标准。本设备的操作满足以下两个条件：(1) 本设备不得造成有害干扰，并且 (2) 本设备必须可以承受遭到的一切干扰，包括可能会引起运行状况不如人意的干扰。

Le présent appareil est conforme aux CNR d'Industrie Canada applicables aux appareils radio exempts de licence. L'exploitation est autorisée aux deux conditions suivantes: (1) l'appareil ne doit pas produire de brouillage, et (2) l'utilisateur de l'appareil doit accepter tout brouillage radio électrique subi même si le brouillage est susceptible d'en compromettre le fonctionnement.

对于 RLAN 设备：

在加拿大，5 GHz RLAN 的使用限制条件如下：

- 受限频段 5.60 – 5.65 GHz

Pour les équipements RLAN:

L'utilisation de la bande RLAN 5 GHz au Canada présente les limitations suivantes :

- Bande restreinte 5.60 - 5.65 GHz

标签上的标记：无线电证书前的“IC:”一词，仅表明符合加拿大工业技术规范。

Etiquette de marquage: Le terme "IC" avant la certification radio signifie que le produit est compatible avec la spécification Industrie Canada

CE 标记和欧洲经济区 (EEA)

在 EEA 全境，5 GHz RLAN 的使用限制条件如下：

- 5.15 - 5.35 GHz 仅限室内使用。

合规声明

Zebra 特此声明，本无线电设备符合 2014/53/EU 和 2011/65/EU 指令要求。欧盟符合声明全文可登录以下网址获取：www.zebra.com/doc。

日本 (VCCI) - 干扰自愿控制委员会

B 类信息技术设备

この装置は、クラスB情報技術装置です。この装置は、家庭環境で使用することを目的としていますが、この装置がラジオやテレビジョン受信機に近接して使用されると、受信障害を引き起こすことがあります。取扱説明書に従って正しい取り扱いをして下さい。
VCCI-B

韩国对 B 类信息技术设备提出的警告声明

기종 별	사용자 안내문
B급 기기 (가정용 방송통신기자재)	이 기기는 가정용(B급) 전자파적합기기로서 주로 가정에서 사용하는 것을 목적으로 하며, 모든 지역에서 사용할 수 있습니다.

其他国家/地区

澳大利亚

Use of 5 GHz RLAN's in Australia is restricted in the following band 5.50 - 5.65 GHz.

智利

Este equipo cumple con la Resolución No 403 de 2008, de la Subsecretaría de telecomunicaciones, relativa a radiaciones electromagnéticas.

Conforme a Resolución 755 parte j.1), se ajustará el dispositivo a operar en interiores en las siguientes bandas con una potencia máxima radiada no superior a 150 mW:

- 2.400 a 2.483,5 MHz
- 5.150 a 5.250 MHz
- 5.250 a 5.350 MHz
- 5.470 a 5.725 MHz
- 5.725 a 5.850 MHz

Además, de acuerdo con Resolución 755, para la banda 5150-5250 MHz la operación del equipo estará restringida al interior de inmuebles y la densidad de potencia radiada máxima no supera 7,5 mW/MHz en cualquier banda de 1 MHz y 0.1875 mW/25 kHz en cualquier banda de 25 kHz.

Para la tecnología NFC en la banda 13.553 a 13.567 kHz, la intensidad de campo eléctrico no excederá 20 mV/m a 30 metros, conforme a Resolución 755 parte Art 1. e).

中国

通过访问以下网址可下载当地语言支持的产品说明书

www.zebra.com/support

锂电池安全警示语:

警告：请勿拆装，短路，撞击，挤压或者投入火中及水中；

注意：如果电池被不正确型号替换，或出现鼓胀，会存在爆炸及其他危险

请按说明处置使用过的电池

合格证：



欧亚关税同盟

Евразийский Таможенный Союз

Данный продукт соответствует требованиям знака ЕАС.



中国香港特别行政区

In accordance with HKTA1039, the band 5.15 GHz - 5.35 GHz is for indoor operation only.

墨西哥

La operación de este equipo está sujeta a las siguientes dos condiciones: (1) es posible que este equipo o dispositivo no cause interferencia perjudicial y (2) este equipo o dispositivo debe aceptar cualquier interferencia, incluyendo la que pueda causar su operación no deseada.

韩国

당해 무선설비는 운용 중 전파혼신 가능성이 있음

당해 무선설비는 전파혼신 가능성이 있으므로 인명안전과 관련된 서비스는 할 수 없습니다.

中国台湾

臺灣

低功率電波輻射性電機管理辦法

第十二條

經型式認證合格之低功率射頻電機，非經許可，公司、商號或使用者均不得擅自變更頻率、加大功率或變更原設計之特性及功能。

第十四條

低功率射頻電機之使用不得影響飛航安全及干擾合法通信；經發現有干擾現象時，應立即停用，並改善至無干擾時方得繼續使用。

前項合法通信，指依電信規定作業之無線電通信。

低功率射頻電機須忍受合法通信或工業、科學及醫療用電波輻射性電機設備之干擾。
應避免影響附近雷達系統之操作

減少電磁波影響，請妥適使用

台灣斑馬科技股份有限公司 / 台北市信義區松高路9號13樓

泰国

เครื่องโทรคมนาคมและอุปกรณ์นี้ มีความสอดคล้องตามข้อกำหนดของ กทท.

土耳其

Bu cihaz Türkçe karakterlerin tamamını ihtiva eden ETSI TS 123.038 V8.0.0 (veya sonraki sürümünü) ve ETSI TS 123.040 V8.1.0 (veya sonraki sürümünü) teknik özelliklerine uygundur.

乌克兰

Дане обладнання відповідає вимогам технічного регламенту № 1057, 2008 на обмеження щодо використання деяких небезпечних речовин в електричних та електронних пристроях.



废弃电子电气设备指令 (WEEE)

English: For EU Customers: All products at the end of their life must be returned to Zebra for recycling. For information on how to return product, please go to: www.zebra.com/weee.

Français : Clients de l'Union Européenne : tous les produits en fin de cycle de vie doivent être retournés à Zebra pour recyclage. Pour de plus amples informations sur le retour de produits, consultez : www.zebra.com/weee.

Español: Para clientes en la Unión Europea: todos los productos deberán entregarse a Zebra al final de su ciclo de vida para que sean reciclados. Si desea más información sobre cómo devolver un producto, visite: www.zebra.com/weee.

Български: За клиенти от ЕС: След края на полезния им живот всички продукти трябва да се връщат на Zebra за рециклиране. За информация относно връщането на продукти, моля отидете на адрес: www.zebra.com/weee.

Deutsch: Für Kunden innerhalb der EU: Alle Produkte müssen am Ende ihrer Lebensdauer zum Recycling an Zebra zurückgesandt werden. Informationen zur Rücksendung von Produkten finden Sie unter www.zebra.com/weee.

Italiano: per i clienti dell'UE: tutti i prodotti che sono giunti al termine del rispettivo ciclo di vita devono essere restituiti a Zebra al fine di consentirne il riciclaggio. Per informazioni sulle modalità di restituzione, visitare il seguente sito Web: www.zebra.com/weee.

Português: Para clientes da UE: todos os produtos no fim de vida devem ser devolvidos à Zebra para reciclagem. Para obter informações sobre como devolver o produto, visite: www.zebra.com/weee.

Nederlands: Voor klanten in de EU: alle producten dienen aan het einde van hun levensduur naar Zebra te worden teruggezonden voor recycling. Raadpleeg www.zebra.com/weee voor meer informatie over het terugzenden van producten.

Polski: Klienci z obszaru Unii Europejskiej: Produkty wycofane z eksploatacji należy zwrócić do firmy Zebra w celu ich utylizacji. Informacje na temat zwrotu produktów znajdują się na stronie internetowej www.zebra.com/weee.

Čeština: Pro zákazníky z EU: Všechny produkty je nutné po skončení jejich životnosti vrátit společnosti Zebra k recyklaci. Informace o způsobu vrácení produktu najdete na webové stránce: www.zebra.com/weee.

Eesti: EL klientidele: kõik tooted tuleb nende eluea lõppedes tagastada taaskasutamise eesmärgil Zebra'ile. Lisainformatsiooni saamiseks toote tagastamise kohta külastage palun aadressi: www.zebra.com/weee.

Magyar: Az EU-ban vásárlóknak: Minden tönkrement termékét a Zebra vállalathoz kell eljuttatni újrahasznosítás céljából. A termék visszajuttatásának módjával kapcsolatos tudnivalóért látogasson el a www.zebra.com/weee weboldalra.

Svenska: För kunder inom EU: Alla produkter som uppnått sin livslängd måste returneras till Zebra för återvinning. Information om hur du returnerar produkten finns på www.zebra.com/weee.

Suomi: Asiakkaat Euroopan unionin alueella: Kaikki tuotteet on palautettava kierrätettäväksi Zebra-yhtiöön, kun tuotetta ei enää käytetä. Lisätietoja tuotteen palauttamisesta on osoitteessa www.zebra.com/weee.

Dansk: Til kunder i EU: Alle produkter skal returneres til Zebra til recirkulering, når de er udtjent. Læs oplysningerne om returnering af produkter på: www.zebra.com/weee.

Ελληνικά: Για πελάτες στην Ε.Ε.: Όλα τα προϊόντα, στο τέλος της διάρκειας ζωής τους, πρέπει να επιστρέφονται στην Zebra για ανακύκλωση. Για περισσότερες πληροφορίες σχετικά με την επιστροφή ενός προϊόντος, επισκεφθείτε τη διεύθυνση www.zebra.com/weee στο Διαδίκτυο.

Malti: Għal klijenti fl-UE: il-prodotti kollha li jkunu waslu fl-aħħar tal-ħajja ta' l-użu tagħhom, iridu jġu rritornati għand Zebra għar-riċiklaġġ. Għal aktar tagħrif dwar kif għandek tiritorna l-prodott, jekk jogħġbok żur: www.zebra.com/weee.

Românesc: Pentru clienții din UE: Toate produsele, la sfârșitul duratei lor de funcționare, trebuie returnate la Zebra pentru reciclare. Pentru informații despre returnarea produsului, accesați: www.zebra.com/weee.

Slovenski: Za kupce v EU: vsi izdelki se morajo po poteku življenjske dobe vrniti podjetju Zebra za reciklažo. Za informacije o vračilu izdelka obiščite: www.zebra.com/weee.

Slovenčina: Pre zákazníkov z krajín EU: Všetky výrobky musia byť po uplynutí doby ich životnosti vrátené spoločnosti Zebra na recykláciu. Bližšie informácie o vrátení výrobkov nájdete na: www.zebra.com/weee.

Lietuvių: ES vartotojams: visi gaminiai, pasibaigus jų eksploatacijos laikui, turi būti gražinti utilizuoti į kompaniją „Zebra“. Daugiau informacijos, kaip gražinti gaminį, rasite: www.zebra.com/weee.

Latviešu: ES klientiem: visi produkti pēc to kalpošanas mūža beigām ir jānogādā atpakaļ Zebra otrreizējai pārstrādei. Lai iegūtu informāciju par produktu nogādāšanu Zebra, lūdzu, skatiet: www.zebra.com/weee.

Türkçe: AB Müşterileri için: Kullanım süresi dolan tüm ürünler geri dönüşürme için Zebra'ya iade edilmelidir. Ürünlerin nasıl iade edileceği hakkında bilgi için lütfen şu adresi ziyaret edin: www.zebra.com/weee.

土耳其 WEEE 合规声明

EEE Yönetmeliğine Uygundur.

软件支持

Zebra 希望确保客户在购买设备之时拥有最新版本的授权软件。

为确保您的 Zebra 设备拥有最新版本的授权软件，请访问：www.zebra.com/support。请依次选择 Software Downloads（软件下载）> Product Line/Product（产品系列/产品）> Go（执行）以查看最新软件。

如果您购买的设备并未配备最新版本的授权软件，请通过电子邮件将请求发送给 Zebra：entitlementservices@zebra.com。

您必须在申请中包含下列基本设备信息：

- 型号
- 序列号
- 购买证明
- 您所申请的软件下载标题。

如果 Zebra 认定您的设备有权获得最新版本的软件，您将收到一封电子邮件，邮件中包含的链接可将您直接带入 Zebra 网站以下载适当的软件。

CMM 披露

部件名称 (Parts)	有害物质 					
	铅 (Pb)	汞 (Hg)	镉 (Cd)	六价铬 (Cr(VI))	多溴联苯 (PBB)	多溴二苯醚 (PBDE)
金属部件 (Metal Parts)	X	O	X	O	O	O
电路模块 (Circuit Modules)	X	O	O	O	O	O
电缆及电缆组件 (Cables and Cable Assemblies)	O	O	O	O	O	O
塑料和聚合物部件 (Plastic and Polymeric Parts)	O	O	O	O	O	O
光学和光学组件 (Optics and Optical Components)	O	O	O	O	O	O
电池 (Batteries)	X	O	O	O	O	O

本表格依据 SJ/T 11364 的规定编制。

O: 表示该有害物质在该部件所有均质材料中的含量均在 GB/T 26572 规定的限量要求以下。

X: 表示该有害物质至少在该部件的某一均质材料中的含量超出 GB/T 26572 规定的限量要求。(企业可在此处，根据实际情况对上表中打“x”的技术原因进行进一步说明。)

此表应中国 RoHS 要求而创建。

限用物質含有情況標示聲明書

設備名稱：平板電腦 Equipment name		型號 (型式) : ET51AE, ET51AT, ET51CE, ET51CT, ET56BE, ET56BT, ET56DE Type designation (Type)				
單元 Unit	限用物質及其化學符號 Restricted substances and its chemical symbols					
	鉛 (Pb)	汞 (Hg)	鎘 (Cd)	六價鉻 (Cr ⁺⁶)	多溴聯苯 (PBB)	多溴二苯醚 (PBDE)
印刷電路板及電子組件	-	○	○	○	○	○
金屬零件	-	○	-	○	○	○
電纜及電纜組件	○	○	○	○	○	○
塑料和聚合物零件	○	○	○	○	○	○
光學與光學元件	○	○	○	○	○	○

備考1. “超出0.1 wt %”及“超出0.01 wt %”係指限用物質之百分比含量超出百分比含量基準值。

Note 1: “Exceeding 0.1 wt%” and “exceeding 0.01 wt%” indicate that the percentage content of the restricted substance exceeds the reference percentage value of presence condition.

備考2. “○”係指該項限用物質之百分比含量未超出百分比含量基準值。

Note 2: “○” indicates that the percentage content of the restricted substance does not exceed the percentage of reference value of presence.

備考3. “-”係指該項限用物質為排除項目。

Note 3: The “-” indicates that the restricted substance corresponds to the exemption.



www.zebra.com