

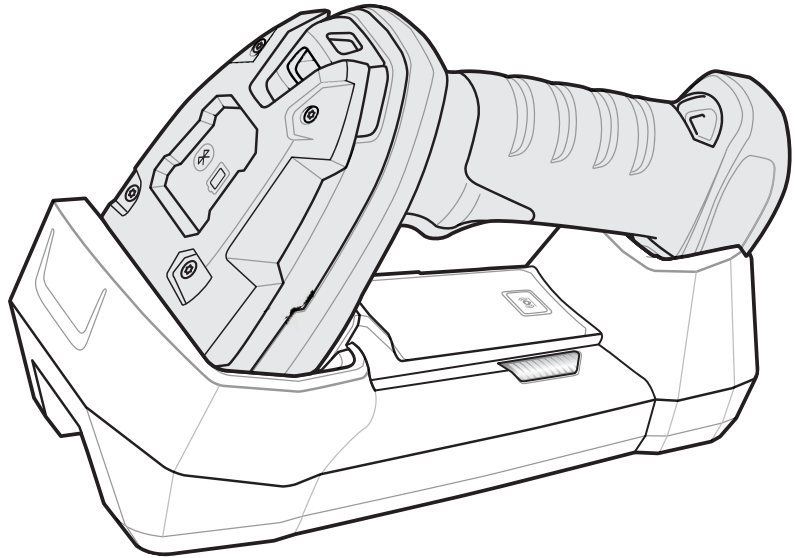

DS3678



数字扫描器

快速入门指南

Zebra 保留更改任何产品以提高其可靠性、改进其功能或设计的权利。

由于此处所述应用程序或任何产品、电路或应用程序的使用而引发的或与之相关的产品问题，Zebra 概不承担任何责任。对于可能用到 Zebra 产品的任何产品组合、系统、仪器、机械、材料、方法或流程，Zebra 未以明示、暗示、禁止反言或其他任何方式授予使用上述情况涉及到的或与之相关的专利权或专利的许可。Zebra 仅为其产品中所包含的设备、电路和子系统提供暗示许可。

保修

要了解完整的 Zebra 硬件产品保修声明，请访问：<http://www.zebra.com/warranty>。

仅适用于澳大利亚

仅适用于澳大利亚。此保修服务由 Zebra Technologies Asia Pacific Pte.Ltd.（地址：71 Robinson Road, #05-02/03, Singapore 068895, Singapore）提供。我们的产品提供在《澳大利亚消费者法案》中涵盖的各种保修。您有权因产品严重故障而要求换货或退款，以及因任何其他合理可预见的损失或损害而要求赔偿。如果产品质量不合格，且产品未出现严重故障，您也有权要求维修或更换产品。

以上 Zebra Technologies Corporation Australia 有限保修是对根据《澳大利亚消费者法案》您所享有的权利和赔偿的补充。如有任何问题，请致电 Zebra Technologies Corporation (+65 6858 0722)。您也可以访问我们的网站：

<http://www.zebra.com> 以获取最新的保修条款。

服务信息

如果在使用设备时遇到问题，请与您所在机构的技术或系统支持人员联系。如果设备出现任何问题，他们将与 Zebra 全球客户支持中心联系：<http://www.zebra.com/support>。

要获得本指南的最新版本，请访问：<http://www.zebra.com/support>。

简介

DS3678 无线数据扫描器具备出色的扫描性能和先进的人体工程学设计，充分挖掘了轻便型激光扫描器的价值，确保舒适易用，长时间使用时不疲劳。

特征

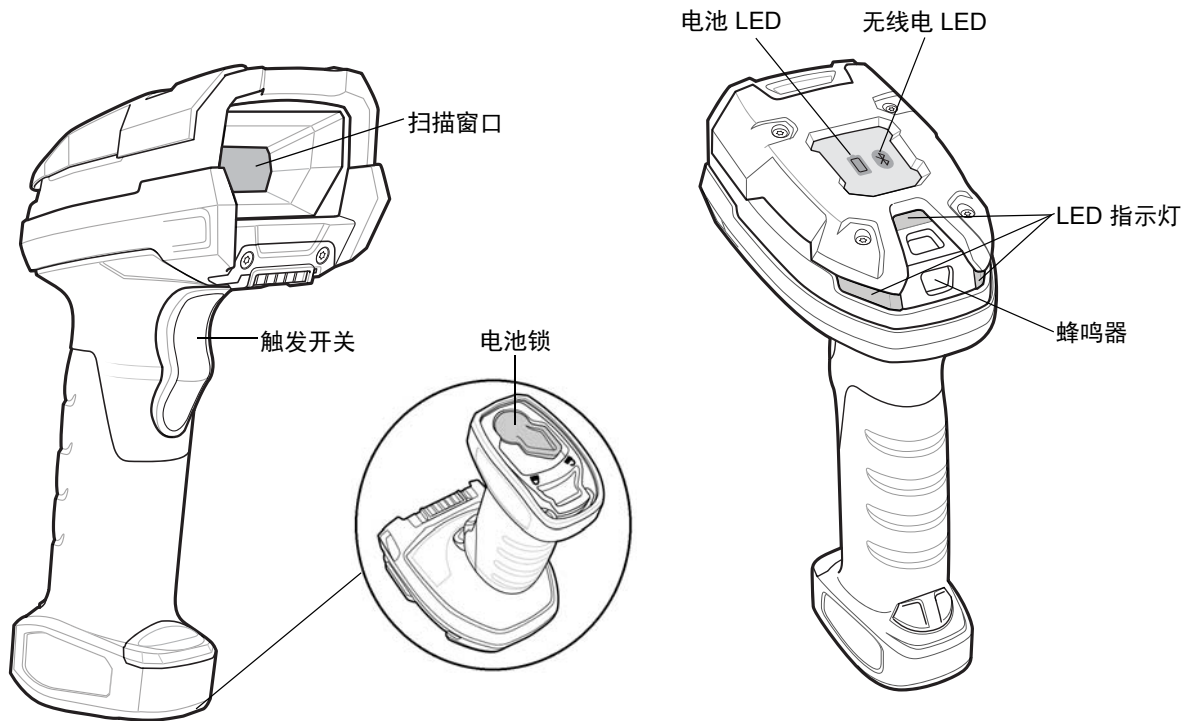

插入/卸下电池

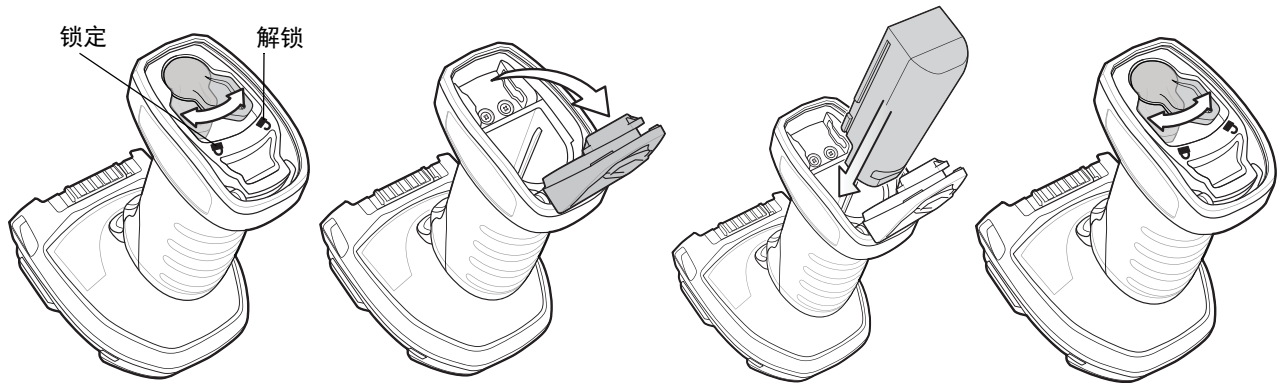

通讯座电缆连接

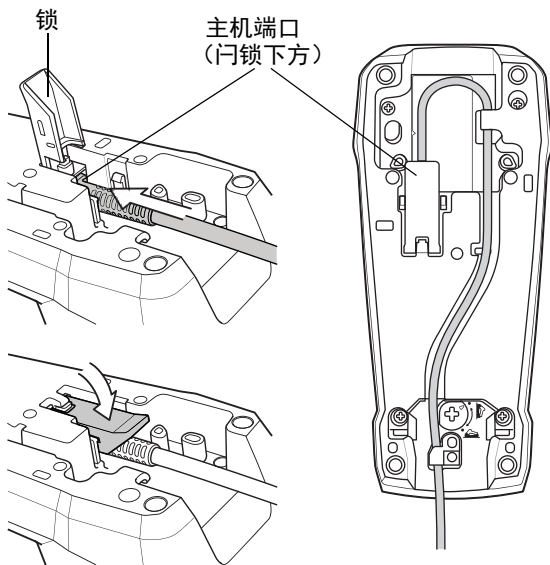

插入通讯座。

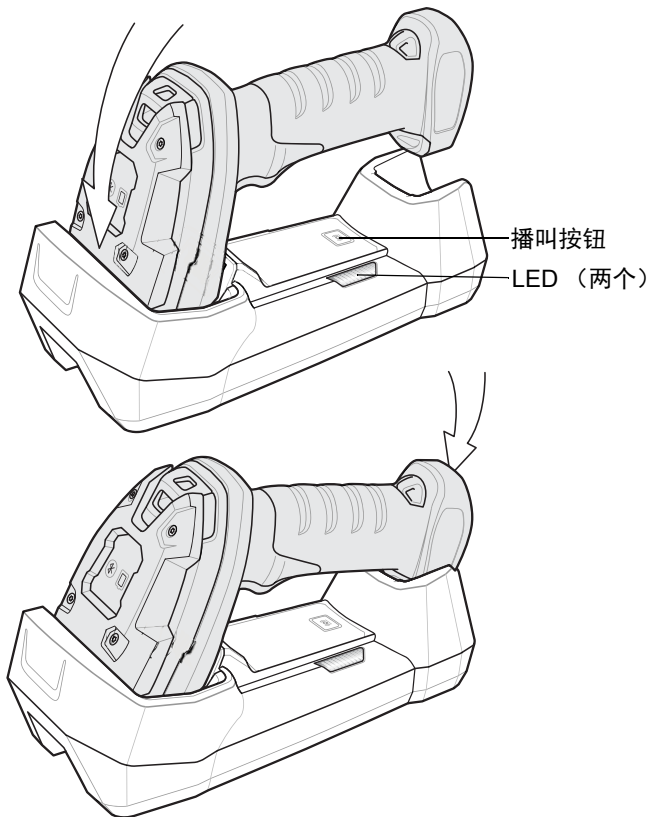

主机接口连接和设置

USB

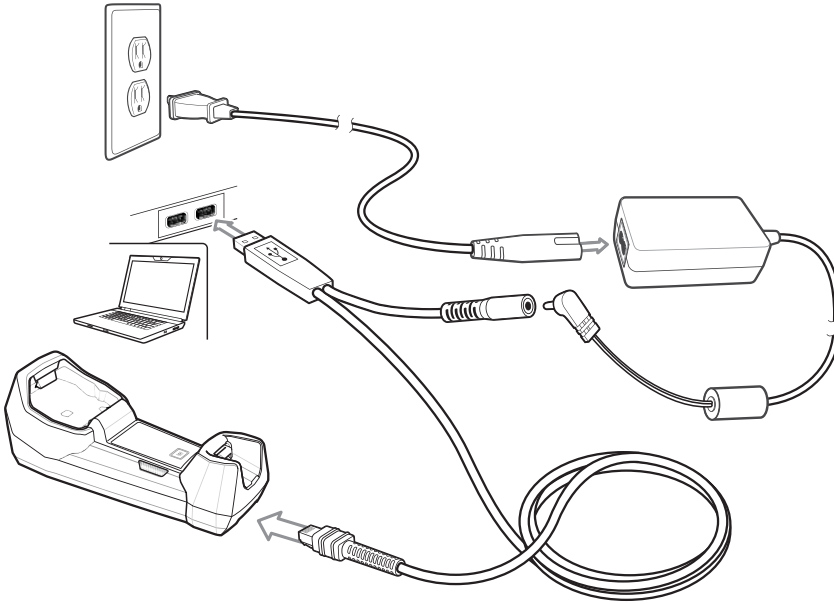

扫描以下条码之一

接口电缆会自动检测主机接口类型并使用默认设置。如果默认值 (*) 不符合您的要求，请扫描下面的主机条码。

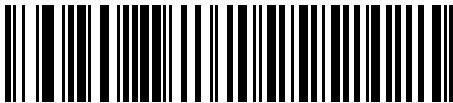

*USB 键盘 (HID)



USB CDC 主机

USB (续)



IBM 桌面 USB



IBM 手持 USB



SNAP! (不带成像功能)



SNAP! (带成像功能)

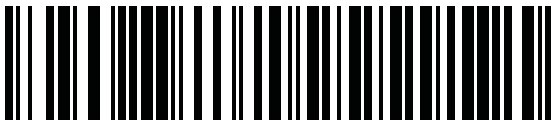

手持式 USB OPOS

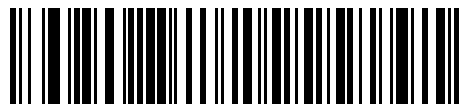

USB CDC 上的 SSI

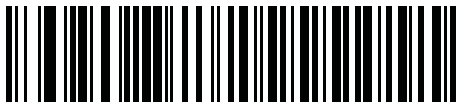

简单 COM 端口仿真

RS-232

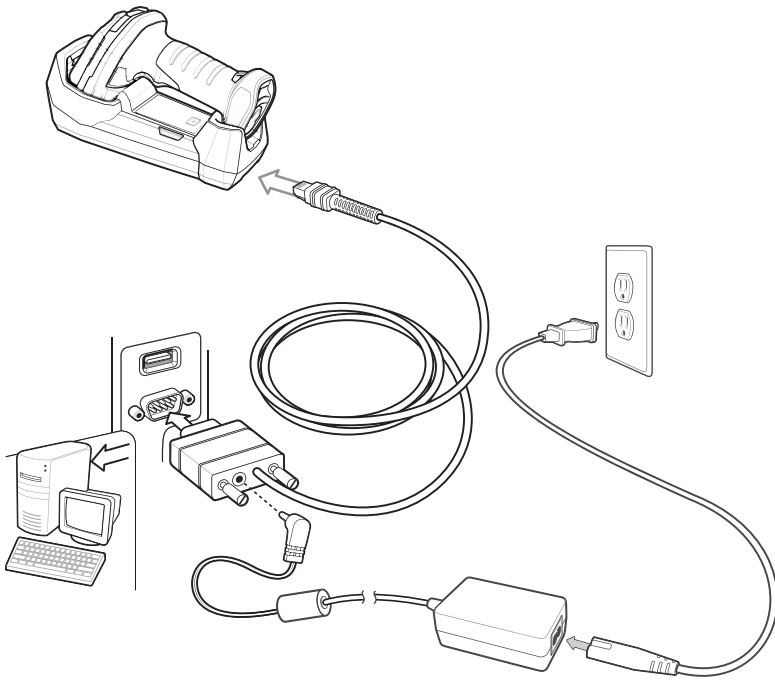

扫描以下条码之一

接口会自动检测主机接口类型并使用默认设置。如果默认值 (*) 不符合您的要求，请扫描下面的主机条码。

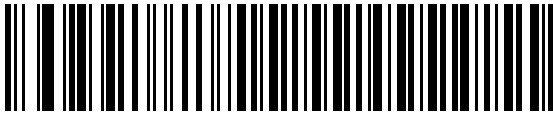

* 标准 RS-232

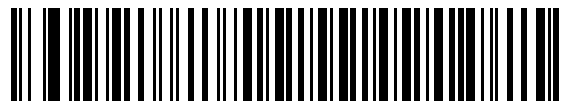

ICL RS-232



NIXDORF RS-232 模式 A



NIXDORF RS-232 模式 B

RS-232 (续)

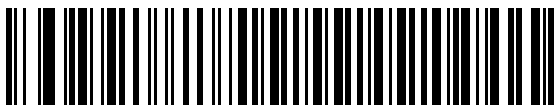

FUJITSU RS-232



OPOS/JPOS

键盘插槽

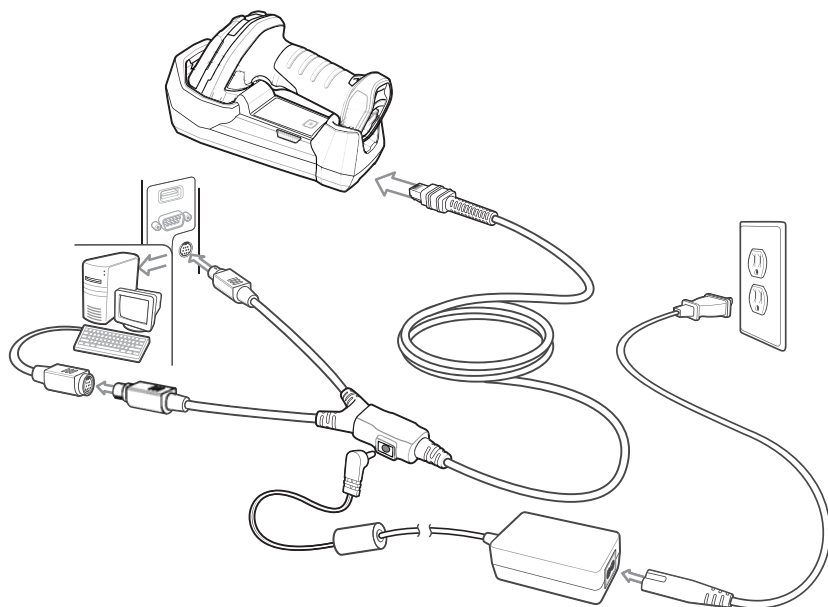

扫描下面的一个条码

“自动主机检测缆线”功能会自动检测主机接口类型并使用默认设置。如果默认值 (*) 不符合您的要求，则扫描下方 IBM PC/AT 和 IBM PC COMPATIBLE 条码。



*IBM AT 笔记本

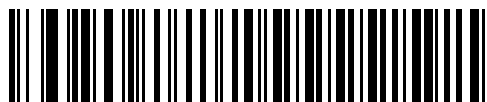

IBM PC/AT 和 IBM PC 兼容

IBM 46XX

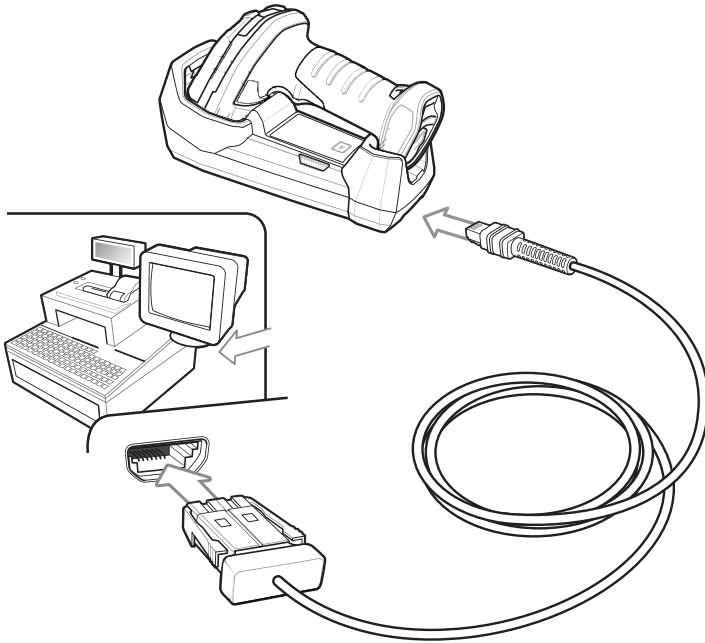

扫描以下条码之一

“自动主机检测缆线”功能会自动检测主机接口类型，但无默认设置。扫描以下条码之一以选择相应端口。

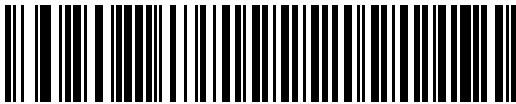

非 IBM 扫描器仿真（端口 5B）



手持扫描器仿真（端口 9B）

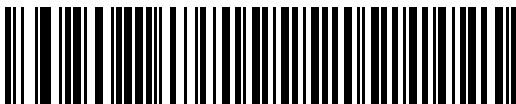

桌面扫描器仿真（端口 17）

设置默认值条码



恢复出厂默认设置

Enter 键条码（回车/换行）

在扫描数据后添加 Enter 键。



添加 Enter 键（回车 / 换行）

Tab 键条码

在扫描数据后添加 Tab 键。



添加 TAB 键

USB 忽略 Caps Lock（大写锁定）



USB - 忽略 Caps Lock（大写锁定）键（启用）



*USB - 不忽略 Caps Lock（大写锁定）键（禁用）

DS3678 瞄准

HP/HD 瞄准

使用瞄准模式覆盖整个条码，以确保其在视域中。



SR 瞄准

为获得最佳效果，请瞄准条码中央的瞄准点。



ER 瞄准

使用瞄准模式覆盖整个条码，以确保其在视域中。



DP 瞄准

为获得最佳效果，请瞄准条码中央的瞄准点。



建议使用方法 - 最佳身体姿势

避免手腕过度弯曲



避免弯腰



避免高举手臂



LED 指示

指示	LED
手持扫描	
扫描器已打开并已作好扫描准备，或扫描器未通电	熄灭
条码成功解码	绿色
传输错误	红色
免提（投射式）扫描	
扫描器断电	熄灭
扫描器打开并已作好扫描准备	绿色
条码成功解码	短暂熄灭
传输错误	红色

蜂鸣器指示

指示	蜂鸣器序列
开机	低/中/高峰鸣声
条码成功解码	中等蜂鸣声
检测到传输错误；忽略数据	4 声长而低的蜂鸣声
已成功设置参数	高/低/高/低蜂鸣声
已执行正确的编程顺序	高/低蜂鸣声
编程顺序不正确或扫描了 取消 条码	低/高峰鸣声

✓ **注释** 除“系统/解码 LED”外，DS3678 无绳数字成像器/扫描器配有无线电和电池 LED 量规。有关详细信息，请参阅《DS3678 产品参考指南》。

故障排除

问题	可能原因	可能的解决方案
扫描器未工作。	扫描器未通电。	检查系统电源。
	扫描器被禁用。	确保使用了正确的主机接口电缆。
扫描器正在解读条码，但尚未将数据传输到主机。	主机接口配置不正确。	扫描适当的主机参数条码。
	接口电缆松动。	确保已固定好所有电缆连接。
	ADF 规则无效。	编写正确的 ADF 规则。
	扫描器尚未与通讯座配对。	扫描通讯座配对条码。
扫描器未解读条码。	未按条码类型对扫描器编程。	确保扫描器的编程可读取要扫描的条码类型。
	条码不可读。	确保条码无缺陷；尝试扫描相同条码类型的测试条码。
	扫描器与条码之间的距离不正确。	将扫描器移近或远离条码。
扫描数据在主机上显示不正确。	主机接口配置不正确。	扫描适当的主机参数条码。
	区域的配置不正确。	选择相应的国家/地区和语言编码方案。

123Scan²

123Scan2 是一个易于使用的基于 PC 的软件工具，它使您可以通过条码或 USB 连接线快速轻松地执行扫描器的自定义设置。有关更多信息，请访问：<http://www.zebra.com/123Scan2>。

监管信息

本设备是获得 Zebra Technologies Corporation 认可的产品。

本指南适用于型号：DS3678。所有 Zebra 设备的设计均严格遵守各个销售地点所制定的法律和规章，并按照要求标示。可从下列网站获得您本地语种的翻译版本：<http://www.zebra.com/support>。

未经 Zebra 明确批准而擅自对 Zebra 设备作出更改或修改，将有可能令用户操作设备的权利失效。



小心 只能使用 Zebra 认可且 UL 认证的附件、电池组和电池充电器。

请勿尝试给潮湿或打湿的移动数据终端或电池充电。所有组件在连接到外部电源前必须保持干燥。

DS3678 声称的最高工作温度：50°C

与通讯座配合使用时声称的最高工作温度：FLB3678 50°C / STB3678 40°C

蓝牙® 无线技术

这是经过批准的蓝牙® 产品。要了解更多信息或查看最终产品列表，请访问 <https://www.bluetooth.org/tpg/listings.cfm>。

获准使用无线设备的国家/地区

✓ **注释** 本节仅适用于 WW/WR/EU 配置。

遵照认证要求在设备上粘贴规章标志，表示本无线通讯设备已在下列国家（地区）和大洲获得批准使用：美国、加拿大、日本、中国、澳大利亚和欧洲。

要详细了解其他国家/地区的标记，请参见符合声明 (DoC)。访问网站：<http://www.zebra.com/doc> 可查阅此声明。

注：欧洲包括奥地利、比利时、保加利亚、克罗地亚、捷克共和国、塞浦路斯、丹麦、爱沙尼亚、芬兰、法国、德国、希腊、匈牙利、冰岛、爱尔兰、意大利、拉脱维亚、列支敦士登、立陶宛、卢森堡、马耳他、荷兰、挪威、波兰、葡萄牙、罗马尼亚、斯洛伐克共和国、斯洛文尼亚、西班牙、瑞典、瑞士和英国。



小心 未得到监管部门批准的情况下运行本设备属非法行为。

健康和安​​全建议



人体工程建议



小心 为了避免人体工程方面的潜在伤害风险或将此类风险减至最低，我们建议您注意以下事项。请咨询机构内部的健康与安全经理，确保您已参加公司为预防员工发生意外伤害而设立的安全计划。

- 减少或避免重复性动作
- 保持自然姿势
- 减少或避免用力过度
- 将常用物品放在随手可及之处
- 保持适宜的工作高度
- 减少或避免振动
- 减少或避免直接受压
- 提供可调节的工作台
- 提供足够宽敞的空间
- 提供适宜的工作环境
- 改进工作步骤。

关于使用无线设备的警告



小心 请遵守有关无线设备使用的所有警告。

医院中的安全注意事项

无线设备会发射射频能量，可能会影响医疗电气设备。

在医院、诊所或医疗保健机构内，如有要求，应关闭无线设备。此类要求旨在防止对敏感医疗设备造成潜在干扰。

起搏器

起搏器制造商建议至少在手持无线设备和起搏器之间保持 15 厘米（6 英寸）的距离，以避免对起搏器产生潜在干扰。这些建议与无线技术研究所开展的独立研究和提供的建议保持一致。

对于携带起搏器的人：

- 打开设备时，本设备与起搏器之间应该始终保持 15 厘米（6 英寸）以上的距离。
- 不得将本设备放在胸前口袋内携带。
- 应当用与起搏器距离最远的耳朵接听，以尽量减小潜在干扰。
- 如果有理由怀疑正在发生干扰，请关闭本设备。

其他医疗设备

请咨询医师或医疗设备制造商，以确定无线产品的运行是否可能会干扰医疗设备。



射频暴露指导原则

安全信息

• 减少射频暴露 - 正确使用

仅按所提供的说明操作设备。

• 国际

此设备符合关于人体暴露于无线通讯设备电磁场的国际公认标准。有关人体暴露于电磁场的国际公认标准的信息，请参阅 Zebra 符合声明 (DoC)，网址为：<http://www.zebra.com/doc>。

有关无线设备射频能量安全性的更多信息，请访问 <http://www.responsibility.zebra.com/index.php/downloads/>，在 Wireless Communications and Health（无线通讯和健康）主题下可找到相关信息。

• 欧洲

• 手持设备

为满足 EU RF 暴露要求，在手中操作此设备时设备与人体之间必须至少间隔 0 厘米或以上距离。应避免进行其它操作配置。

• 美国和加拿大

• 关于共用位置的声明

为符合 FCC 射频暴露合规要求，用于这种发射器的天线不得与其他发射器/天线处于同一位置，也不得与其协同运行，已在本次提交资料时得到批准的发射器/天线除外。

• 手持设备

此设备已经过一般便携式操作或手持操作的测试。仅限使用经过 Zebra 测试和批准的皮带夹、皮套和类似附件以确保符合 FCC 要求。使用第三方腰夹、皮套和类似附件可能会违反 FCC 关于 RF 暴露的要求，应当避免这种情况发生。



小心 为达到美国和加拿大 RF 暴露要求，在操作移动传输设备时设备与人体之间必须至少间隔 0 厘米或以上。

Pour satisfaire aux exigences Américaines et Canadiennes d'exposition aux radio fréquences, un dispositif de transmission doit fonctionner avec une distance de séparation minimale de 0 cm ou plus de corps d'une personne.

激光设备

2 级激光成像器使用低能量的可见光二极管。与任何强光光源（如太阳）一样，用户应当避免直视激光束。短时间暴露于 2 级激光是否有害尚不确定。

以下声明符合美国和国际法规要求。



小心 控制、调整或执行未在此处指定的其它过程均可能导致暴露于激光光束的危险发生。



LED 合规性声明：根据 IEC 62471:2006 和 EN 62471:2008 归类为“豁免风险组”。脉冲持续时间：连续。

扫描器标签

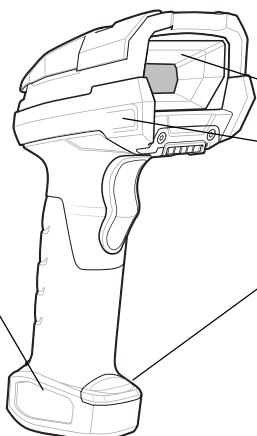

激光 - 切勿直视光束 2 级激光产品

DS3678-SR - 标签不适用。
DS3678-DP - 标签位于扫描器侧面。

提醒 - 开机时会发出 2 级激光。避免直视。

DS3678-SR LED - 豁免风险组
DS3678-ER 2 类
DS3678-HP 2 类
DS3678-HD 2 类
DS3678-DP 2 类

除容差遵照 2007 年 6 月 24 日颁布的 Laser Notice No.50 以及 IEC/EN 60825-1:2007 和/或 IEC/EN 60825-1:2014 的规定外，本激光设备还符合 21 CFR1040.10 和 1040.11 的规定

电池

中国台湾 - 回收利用

Taiwan - Recycling



「廢電池請回收」

EPA（环境保护署）要求干电池生产厂家或进口公司必须遵照“废弃物处理法”第 15 条的规定，在销售、免费赠送或促销的电池上注明回收标志。请联系合格的台湾回收商，以正确处理电池。

电池信息



小心 如果更换的电池型号不对，可能导致爆炸。请按说明处理电池。

仅限使用经 Zebra 批准的电池。经批准可将带电池充电功能的配件用于以下电池型号：部件号 82-166537-01（3.6 Vdc, 3200 mAh）。

Zebra 认可的充电电池组的设计和结构均达到行业最高标准。

但是，需要更换前，电池的使用寿命和保存期限受到多种条件的制约。电池组的实际使用寿命受多种因素影响，例如高温、寒冷、恶劣的环境条件及严重掉落。

如果电池的保存时间超过六个月，则电池的整体性能可能发生不可逆转的退化。将电池从设备中取出，在电池半满状态下保存在阴凉干燥处，以防止电量损失、金属部件生锈和电解质外渗。如果电池要保存一年或一年以上，则应每年至少查看一次电池电量并将电池充至半满。

当电池的运行时间大幅减少时需要更换电池。

无论电池是另外选配，还是作为移动数据终端或条码扫描器的部件随整机购买，所有 Zebra 电池的标准保质期均为 30 天。有关 Zebra 电池的更多信息，请访问：<http://www.zebra.com/batterybasics>。

电池安全指导原则

设备充电区域不应存在碎屑、可燃物或化学品。设备在非商业环境中充电时应格外小心。

- 请遵守用户指南中有关电池使用、保存和充电的规范。
- 电池使用方式不当可能导致火灾、爆炸或其他危险。
- 对移动设备的电池充电时，电池和充电器的温度必须介于 +32°F 至 +104°F（0°C 至 40°C）之间。
- 不要使用不兼容的电池和充电器。使用不兼容的电池或充电器可能会导致发生火灾、爆炸、泄漏或其他危险。如果对电池或充电器的兼容性有任何疑问，请与 Zebra 支持中心联系。
- 如果设备使用 USB 端口进行充电，则只应当将设备与带有 USB-IF 徽标或完成了 USB-IF 合规计划的产品相连接。
- 不要拆卸或打开、挤压、弯折或扭曲、扎破或撕扯。
- 使任何使用电池的设备掉落到坚硬表面所带来的大力撞击可导致电池过热。
- 请勿使电池短路，或者使用金属或其他导电物体接触电池端子。
- 请勿修改或改造电池、在电池中插入异物、将电池浸入或接触水或其他液体、使电池暴露于明火、爆炸源或其他危险源。
- 不要将设备放在或存储在可能非常热的区域之中或附近，如停靠的车辆中、暖气片或其他热源附近。不要将电池放入微波炉或干燥机中。
- 儿童必须在成人监管下使用电池。
- 请遵照当地法规及时处理使用过的可充电电池。
- 不要将电池丢入火中。
- 如果不慎吞服电池，请立即就医。
- 如果电池泄漏，千万不要让液体沾到皮肤或眼睛。如果已经沾到，请用大量清水冲洗接触区域并就医。
- 如果怀疑设备或电池已损坏，请联系 Zebra 支持中心安排检查。

无线电频率干扰要求 - FCC

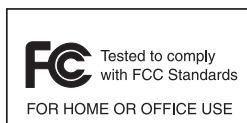

注释：此设备已通过测试，符合 FCC 规则第 15 部分关于 B 类数字设备的限制。这些限制旨在提供合理保护，防止此设备在居住区安装时产生有害干扰。

此设备可产生、使用并会发射无线电频率能量，而且，如果未按说明进行安装和使用，可能会对无线电通信造成有害干扰。但并不保证进行特定安装时不产生干扰。如果本设备确实对收音机或电视机接收信息造成有害干扰（可以通过关闭和打开本设备来判断），我们鼓励用户通过采取以下一种或多种措施来消除干扰：

- 重新定向或定位接收天线
- 增大本设备和接收设备之间的间距
- 将本设备连接到另一个输出插座上，使本设备和接收设备位于不同的电路中
- 向经销商或有经验的收音机/电视机技术人员寻求帮助。

无线电发射器（第 15 部分）

本设备符合 FCC 规则第 15 部分的规定。设备操作必须遵循以下两个条件：(1) 此设备不会产生有害干扰，(2) 此设备必须抗任何外部干扰，包括可能导致意外操作的干扰。在美国全境，5 GHz WLAN 的使用限制条件如下

射频干扰要求 - 加拿大

CAN ICES-3 (B)/NMB-2(B)

无线电发射器

此设备符合加拿大工业部许可豁免 RSS 标准。设备的操作满足以下两个条件：

(1) 本设备不得造成有害干扰，并且 (2) 本设备必须可以承受任何干扰，包括可能会引起设备运行状况不如人意的干扰。
Cet appareil est conforme exempts de licence le flux RSS de Industrie Canada. Son fonctionnement est soumis aux deux conditions suivantes:

(1) Ce dispositif ne peut causer des interférences; et (2) Cet appareil doit accepter toute interférence, y compris les interférences qui peuvent causer un mauvais fonctionnement de l'appareil.

标识和欧洲经济区 (EEA)

在 EEA 全境，蓝牙® 无线技术的使用限制条件如下：

- 最大辐射传送功率为 100 mW EIRP，频率范围为 2.400 - 2.4835 GHz。

合规声明

Zebra 在此处郑重声明，此设备符合指令 2011/65/EU 和 1999/5/EC 或 2014/53/EU（2014/53/EU 将从 2017 年 6 月 13 日起取代 1999/5/EC）的要求。您可在以下网址获得欧盟符合声明的全文：<http://www.zebra.com/doc>。

其他国家/地区

巴西（有害辐射 - 所有产品）

DS3678 法规声明 - 巴西

有关更多信息，请访问网站 www.anatel.gov.br

Declarações Regulamentares para DS3678 - Brazil

- ✓ **注释** A marca de certificação se aplica ao Transceptor, modelo DS3678. Este equipamento opera em caráter secundário, isto é, não tem direito a proteção contra interferência prejudicial, mesmo de estações do mesmo tipo, e não pode causar interferência a sistemas operando em caráter primário.

Para maiores informações sobre ANATEL consulte o site: www.anatel.gov.br

日本 (VCCI) - 干扰自愿控制委员会

B 类信息技术设备

この装置は、情報処理装置等電波障害自主規制協議会（VCCI）の基準に基づくクラスB情報技術装置です。この装置は、家庭環境で使用することを目的としていますが、この装置がラジオやテレビジョン受信機に近接して使用されると、受信障害を引き起こすことがあります。取扱説明書に従って正しい取り扱いをして下さい。

韩国 B 类信息技术设备警告声明

기종별	사용자안내문
B급 기기 (가정용 방송통신기기)	이 기기는 가정용(B급)으로 전자파적합등록을 한 기기로서 주로 가정에서 사용하는 것을 목적으로 하며, 모든 지역에서 사용할 수 있습니다.

智利

Este equipo cumple con la Resolución No 403 de 2008, de la Subsecretaria de telecomunicaciones, relativa a radiaciones electromagnéticas.

中国

通过访问以下网址可下载当地语言支持的产品说明书

<http://www.zebra.com/contact>

**中国台湾****臺灣**

低功率電波輻射性電機管理辦法

第十二條

經型式認證合格之低功率射頻電機，非經許可，公司、商號或使用者均不得擅自變更頻率、加大功率或變更原設計之特性及功能。

第十四條

低功率射頻電機之使用不得影響飛航安全及干擾合法通信；經發現有干擾現象時，應立即停用，並改善至無干擾時方得繼續使用。

前項合法通信，指依電信規定作業之無線電通信。

低功率射頻電機須忍受合法通信或工業、科學及醫療用電波輻射性電機設備之干擾。

韩国

당해 무선설비는 운용 중 전파혼신 가능성이 있음

당해 무선설비 는전파혼 신 가능성이 있으므로 인명안전과 관련된 서비스는 할 수 없습니다.

乌克兰

Дане обладнання відповідає вимогам технічного регламенту №1057, № 2008 на обмеження щодо використання деяких небезпечних речовин в електричних та електронних пристроях.

泰国

เครื่องโทรคมนาคมและอุปกรณ์นี้ มีความสอดคล้องตามข้อกำหนดของ กทท.

废弃电子电气设备指令 (WEEE)



Български: За клиенти от ЕС: След края на полезния им живот всички продукти трябва да се връщат на Zebra за рециклиране. За информацията относно връщането на продукти, моля отидете на адрес <http://www.zebra.com/weee>.

Čeština: Pro zákazníky z EU: Všechny produkty je nutné po skončení jejich životnosti vrátit společnosti Zebra k recyklaci. Informace o způsobu vrácení produktu najdete na webové stránce: <http://www.zebra.com/recycling/weee>.

Dansk: Til kunder i EU: Alle produkter skal returneres til Zebra til recirkulering, når de er udtjent. Læs oplysningerne om returnering af produkter på: <http://www.zebra.com/recycling/weee>.

Deutsch: Für Kunden innerhalb der EU: Alle Produkte müssen am Ende ihrer Lebensdauer zum Recycling an Zebra zurückgesandt werden. Informationen zur Rücksendung von Produkten finden Sie unter <http://www.zebra.com/recycling/weee>.

Ελληνικά: Για πελάτες στην Ε.Ε.: Όλα τα προϊόντα, στο τέλος της διάρκειας ζωής τους, πρέπει να επιστράφονται στην Zebra για ανακύκλωση. Για περισσότερες πληροφορίες σχετικά με την επιστροφή ενός προϊόντος, επισκεφθείτε τη διεύθυνση <http://www.zebra.com/recycling/weee> στο Διαδίκτυο.

English: For EU Customers: All products at the end of their life must be returned to Zebra for recycling. For information on how to return product, please go to: <http://www.zebra.com/recycling/weee>.

Español: Para clientes en la Unión Europea: todos los productos deberán entregarse a Zebra al final de su ciclo de vida para que sean reciclados. Si desea más información sobre cómo devolver un producto, visite: <http://www.zebra.com/recycling/weee>.

Eesti: EL klientidele: kõik tooted tuleb nende eluea lõppedes tagastada taaskasutamise eesmärgil Zebra'ile. Lisainformatsiooni saamiseks toote tagastamise kohta külastage palun aadressi: <http://www.zebra.com/recycling/weee>.

Suomi: Asiakkaita Euroopan unionin alueella: Kaikki tuotteet on palautettava kierrätettäväksi Zebra-yhtiöön, kun tuotetta ei enää käytetä. Lisätietoja tuotteen palauttamisesta on osoitteessa <http://www.zebra.com/recycling/weee>.

Français : Clients de l'Union Européenne : Tous les produits en fin de cycle de vie doivent être retournés à Zebra pour recyclage. Pour de plus amples informations sur le retour de produits, consultez : <http://www.zebra.com/recycling/weee>.

Magyar: Az EU-ban vásárlóknak: Minden tönkrement terméket a Zebra vállalatához kell eljuttatni újrahazsznítás céljából. A termék visszajuttatásának módjával kapcsolatos tudnivalóért látogasson el a <http://www.zebra.com/recycling/weee>.

Italiano: per i clienti dell'UE: tutti i prodotti che sono giunti al termine del rispettivo ciclo di vita devono essere restituiti a Zebra al fine di consentire il riciclaggio. Per informazioni sulle modalità di restituzione, visitare il seguente sito Web: <http://www.zebra.com/recycling/weee>.

Lietuvių: ES vartotojams: visi gaminiai, pasibaigus jų eksploatacijos laikui, turi būti grąžinti utilizuoti į kompaniją „Zebra“. Daugiau informacijos, kaip grąžinti gaminį, rasite: <http://www.zebra.com/recycling/weee>.

Latviešu: ES klientiem: visi produkti pēc to kalpošanas mūža beigām ir jānogādā atpakaļ Zebra otrreizējai pārstrādei. Lai iegūtu informāciju par produktu nogādāšanu Zebra, lūdzu, skatiet: <http://www.zebra.com/recycling/weee>.

Malti: Għal klijenti fl-UE: il-prodotti kollha li jkunni waslu fl-aħħar tal-ħajja ta' l-użu tagħhom, iridu jġu rritornati għand Zebra għar-riciklaġġ. Għal aktar tagħrif dwar kif għandek tirritorna l-prodott, jekk jogħġbok żur: <http://www.zebra.com/recycling/weee>.

Nederlands: Voor klanten in de EU: alle producten dienen aan het einde van hun levensduur naar Zebra te worden teruggezonden voor recycling. Raadpleeg <http://www.zebra.com/recycling/weee> voor meer informatie over het terugzenden van producten.

Polski: Klienci z obszaru Unii Europejskiej: Produkty wycofane z eksploatacji należy zwrócić do firmy Zebra w celu ich utylizacji. Informacje na temat zwrotu produktów znajdują się na stronie internetowej <http://www.zebra.com/recycling/weee>.

Português: Para clientes da UE: todos os produtos no fim de vida devem ser devolvidos à Zebra para reciclagem. Para obter informações sobre como devolver o produto, visite: <http://www.zebra.com/recycling/weee>.

Românesc: Pentru clienții din UE: Toate produsele, la sfârșitul duratei lor de funcționare, trebuie returnate la Zebra pentru reciclare. Pentru informații despre returnarea produsului, accesați: <http://www.zebra.com/recycling/weee>.

Slovenčina: Pre zákazníkov z krajín EU: Všetky výrobky musia byť po uplynutí doby ich životnosti vrátené spoločnosti Zebra na recykláciu. Bližšie informácie o vrátení výrobkov nájdete na: <http://www.zebra.com/recycling/weee>.

Slovenski: Za kupce v EU: vsi izdelki se morajo po poteku življenjske dobe vrniti podjetju Zebra za reciklažo. Za informacije o vračilu izdelka obiščite: <http://www.zebra.com/recycling/weee>.

Svenska: För kunder inom EU: Alla produkter som uppnått sin livslängd måste returneras till Zebra för återvinning. Information om hur du returnerar produkten finns på <http://www.zebra.com/recycling/weee>.

Türkçe: AB Müşterileri için: Kullanım süresi dolan tüm ürünler geri dönüşürme için Zebra'ya iade edilmelidir. Ürünlerin nasıl iade edileceği hakkında bilgi için lütfen şu adresi ziyaret edin: <http://www.zebra.com/recycling/weee>.

土耳其 WEEE 符合声明

EEE Yönetmeliğine Uygundur

中国 RoHS

此表应中国 RoHS 要求而创建。

部件名称 (Parts)	有害物质 					
	铅 (Pb)	汞 (Hg)	镉 (Cd)	六价铬 (Cr (VI))	多溴联苯 (PBB)	多溴二苯醚 (PBDE)
金属部件 (Metal Parts)	X	○	○	○	○	○
电路模块 (Circuit Modules)	X	○	○	○	○	○
电缆及电缆组件 (Cables and Cable Assemblies)	○	○	○	○	○	○
塑料和聚合物部件 (Plastic and Polymeric Parts)	○	○	○	○	○	○
光学和光学组件 (Optics and Optical Components)	X	○	○	○	○	○
电池 (Batteries)	○	○	○	○	○	○

本表格依据SJ/T 11364 的规定编制。

- : 表示该有害物质在该部件所有均质材料中的含量均在 SJ/T 11364—2014 规定的限量要求以下。
- X: 表示该有害物质至少在该部件的某一均质材料中的含量超出 SJ/T 11364—2014 规定的限量要求。(企业可在此处, 根据实际情况对上表中打“×”的技术原因进行进一步说明。)

此表应中国 RoHS 要求而创建。



Zebra Technologies Corporation
Lincolnshire, IL U.S.A.
<http://www.zebra.com>

Zebra 和标志性的 Z 头像是 ZIH 公司在全球许多司法管辖区内注册的商标。所有其他商标均为其各自所有者的财产。

©2016 Symbol Technologies LLC, Zebra Technologies Corporation 子公司。保留所有权利。

MN002648A01SC 版本 B - 2016 年 6 月