

MC55A0 MC55N0 快速入门指南

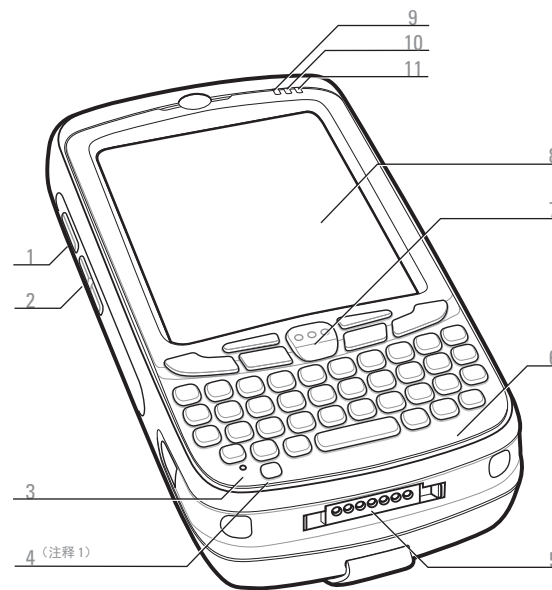

特性

注释：使用之前，请先撕下触屏、扫描窗口和摄像头窗口上贴的保护膜，这些保护膜在装运时起保护作用。



- 1 扫描/操作按钮
- 2 向上/向下按钮
- 3 麦克风
- 4 电源按钮
- 5 I/O 连接器
- 6 键盘
- 7 扫描/操作按钮
- 8 触摸屏（带屏幕保护膜）
- 9 扫描/解码 LED 指示器
- 10 充电/电池状态 LED 指示器
- 11 未使用

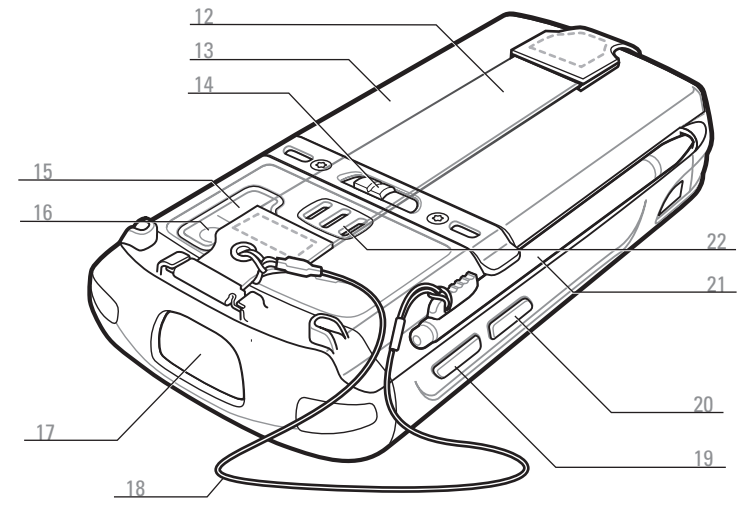

- 12 手提带
- 13 电池
- 14 电池锁
- 15 闪光灯（可选）
- 16 摄像头（可选）
- 17 扫描窗（请参阅“数据采集选项”）
- 18 挂绳
- 19 扫描/操作按钮
- 20 操作按钮
- 21 触笔
- 22 扬声器

通知

扫描/解码 LED 指示器：

- 红色：扫描处于活动状态
- 绿色：解码良好

充电/电池状态 LED 指示器：

- 琥珀色慢速闪烁：电池正在充电
- 稳定琥珀色：电池充满电
- 琥珀色快速闪烁：充电时出错

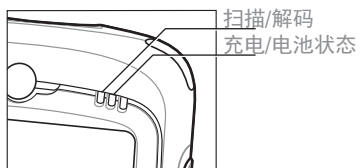

注释 1：要重置 MC55，请按住电源按钮五 (5) 秒钟。

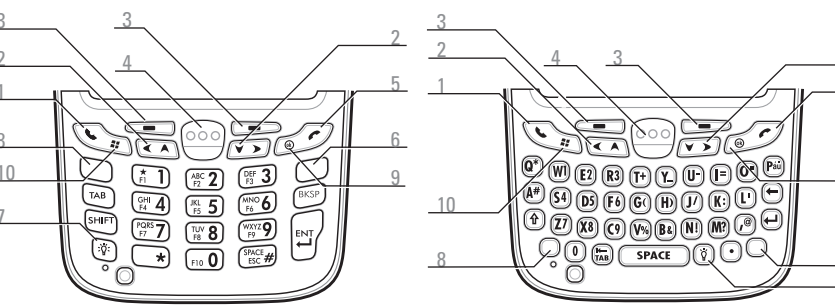

数字键盘

蓝键

使用此键可以访问键盘上的蓝色功能键。

- > 按蓝键一次以激活此状态，然后按另一个键。

橙键

使用此键可以访问第二层字符。

- > 按橙键一次，可将键盘锁定为字母状态。
- > 再按一次橙键，可恢复到正常状态。

字母数字键盘

蓝键

使用此键可以访问键盘上的蓝色功能键。

- > 按蓝键一次以暂时激活此状态，然后按另一个键。
- > 再按蓝键一次，可锁定此模式。
- > 第三次按蓝键，则解除锁定。

橙键

使用此键访问第二层字符和操作。

- > 按橙键一次以暂时激活此状态，然后按另一个键。
- > 再按橙键一次，可锁定此模式。
- > 第三次按橙键，则解除锁定。

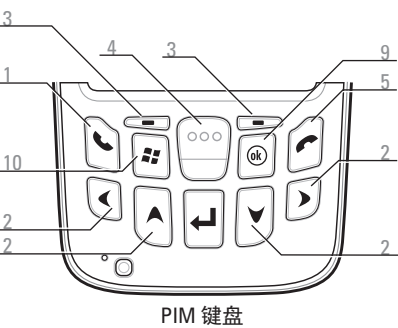

PIM 键盘

- 1 通话键
- 2 导航键
- 3 功能键
- 4 扫描/操作按钮
- 5 结束键
- 6 橙键
- 7 背光
- 8 蓝键
- 9 确定
- 10 开始菜单

安装电池

插入电池

1. 将电池插入电池盒，底部先放。
2. 向下按电池，直至电池锁卡到位。
3. 装回手提带。

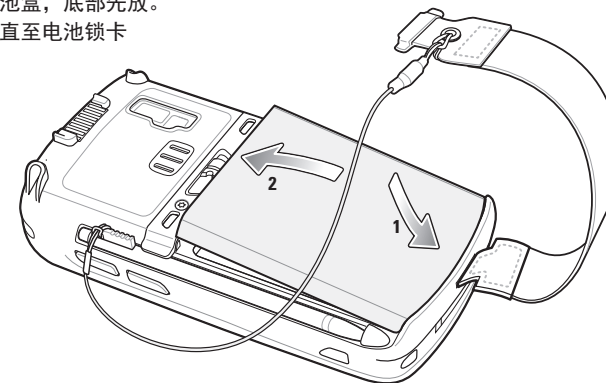

取出电池

1. 按 Power（电源）按钮。
2. 取下手提带。
3. 将电池锁滑到右侧。电池略微弹起。
4. 握住电池，将电池提高 MC55。

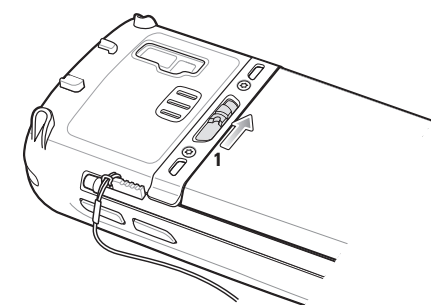

充电

为 MC55 充电

使用单槽通讯座（USB 或以太网/调制解调器/USB）、四槽通讯座（仅限于充电或以太网通讯座）或充电电缆为 MC55 中的电池充电。

也可以使用单槽通讯座为备用电池充电。

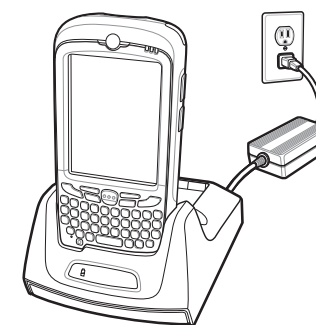

充电/电池状态 LED 指示器

- 琥珀色慢速闪烁 = 电池正在充电
- 稳定琥珀色 = 电池充满电
- 琥珀色快速闪烁 = 充电时出错

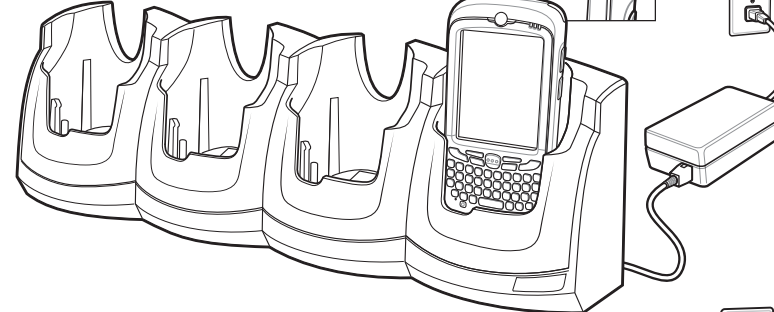

为电池充电

使用四槽电池充电器单独为电池充电。

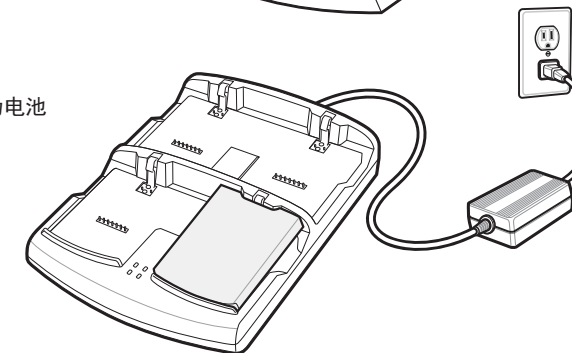

注释：2400 mAh 电池充满电的时间不超过四小时，3600 mAh 电池充满电的时间不超过六小时。

通讯

安装 ActiveSync®

请从 <http://www.microsoft.com> 下载 ActiveSync® 4.5 或更高版本，并按照指示将 ActiveSync 安装到主机中。

与主机通讯

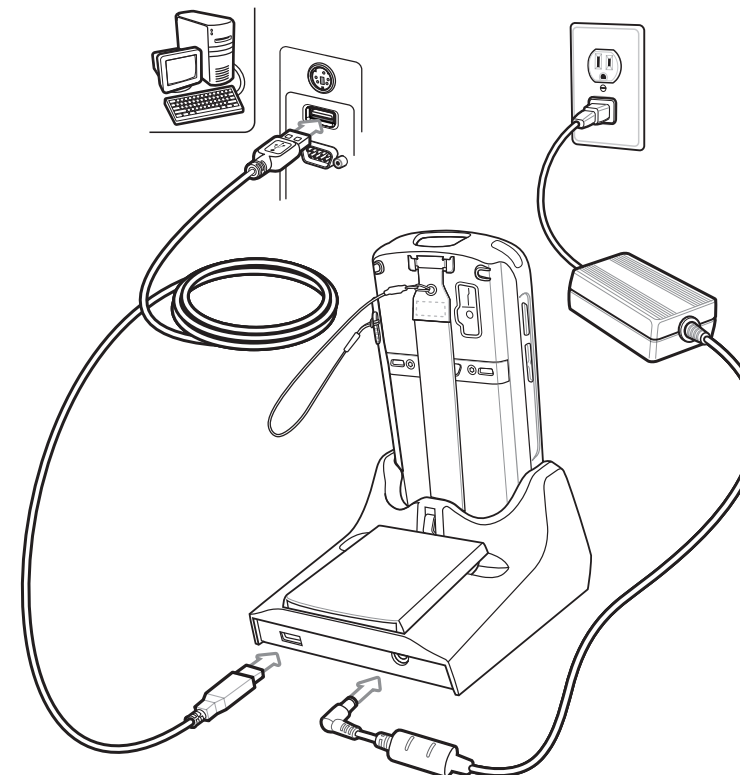

建立连接关系

按照屏幕上的 ActiveSync 指示，建立 MC55 与主机之间的连接。

MC55 的设置、使用和故障排除

MC55 用户指南和集成商指南
软件升级
请访问 <http://www.zebra.com/support>

附加软件

有关核准的应用程序，请访问 Zebra 网站。
<http://www.zebra.com/mc55>

与主机连接和同步

主机上提供了 ActiveSync® 帮助。要查看帮助，请启动 ActiveSync®，单击“帮助 - Microsoft ActiveSync 帮助”。
以下网站提供了 ActiveSync 软件：<http://www.microsoft.com/windowsmobile>
关于在 MC55 上使用程序的信息
在特定程序中轻触开始 - 帮助。

服务和质量保证

MC55 规章指南
MC55 和 <http://www.zebra.com/support> 上均提供了本指南。

屏幕保护膜



Zebra 建议继续使用屏幕保护膜，以尽可能减少磨损。屏幕保护膜可提高触摸显示屏的可用性和耐用性。其优点有：

- 防刮擦
- 使触控式书写板持久耐用，触感良好
- 防磨损，耐化学腐蚀
- 降低眩光
- 使设备的屏幕新亮如初
- 安装快速简便

不使用屏幕保护膜可能会影响设备的承保年限。MC55 已提供一张屏幕保护膜。有关详细信息和采购详情，请与当地的客户经理或 Zebra 联系。
部件号：KT-67525-01R 屏幕保护膜，3 张/包

安装 MicroSD 卡

1. 取出电池。
2. 提起胶制卡盖。
3. 将 SIM 卡架向上滑到解锁位置。
4. 提起 SIM 卡架。
5. 小心提起 microSD 卡架。
6. 将 microSD 卡插入到卡架中。

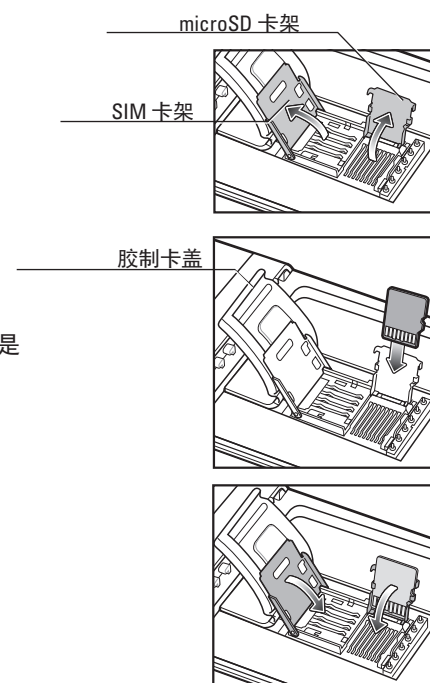

注释：

如图所示，microSD 卡的正确位置应当是卡接头（即，金色触点）面朝外。

7. 合上 microSD 卡架。
8. 合上 SIM 卡架。
9. 向下滑动 SIM 卡架以锁定到位。
10. 合上胶制卡盖。
11. 更换电池。

<http://www.zebra.com/MC55>

**单槽 USB 通讯座
单槽以太网/调制解调器/USB
通讯座**

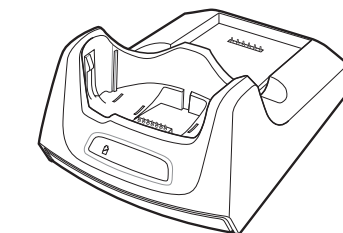

四槽电池充电器

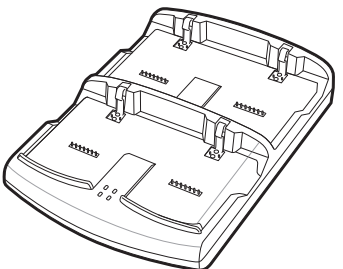

仅用于充电的电缆

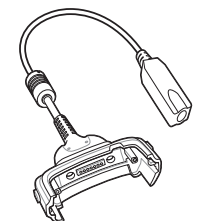

USB/充电电缆

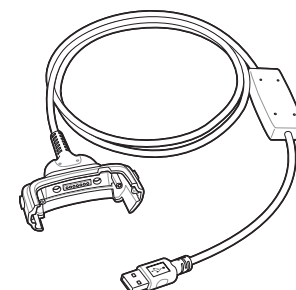

磁条读取器

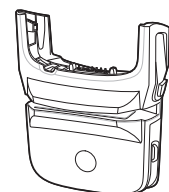

汽车通讯座

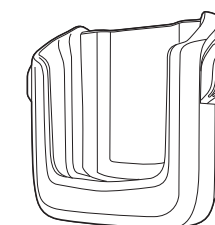

**四槽通讯座（仅限于充电）
四槽以太网通讯座**

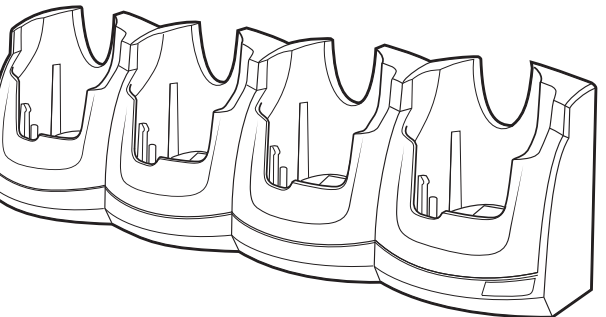

触发开关把手

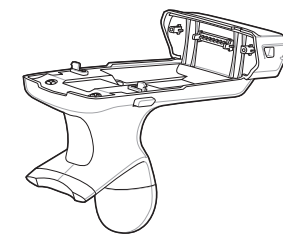

汽车充电电缆

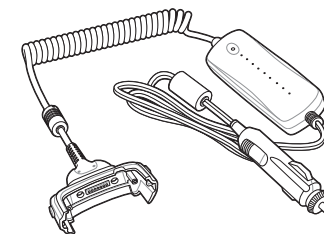

车用支架

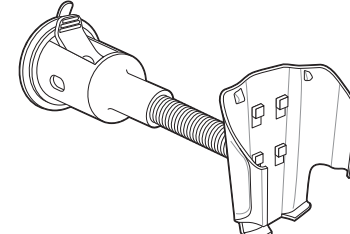

注释：数据采集选项取决于配置。

- 仅限激光扫描
- 激光扫描和摄像头
- 仅限成像
- 成像和摄像头

成像

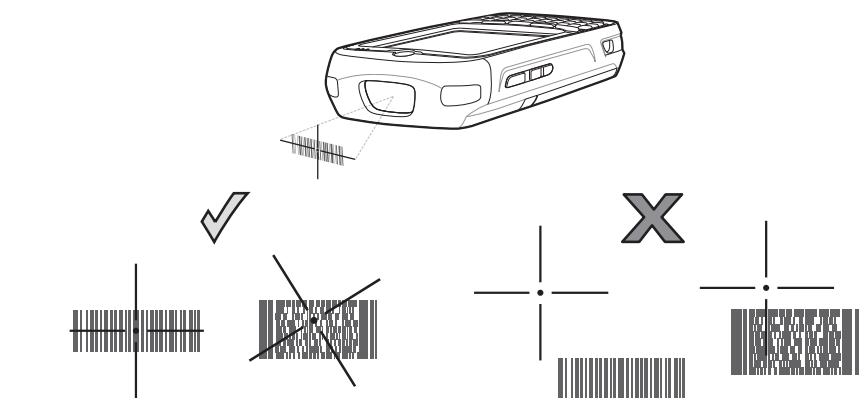

激光扫描

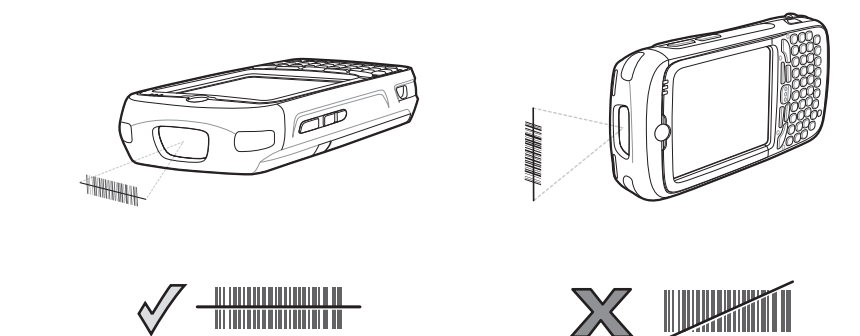

摄像头解码

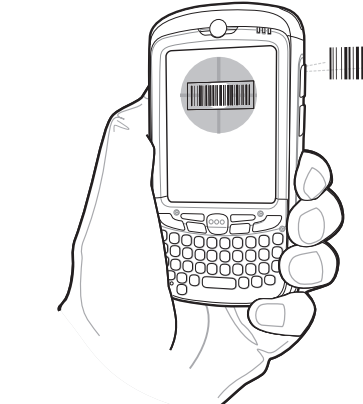

1. 在 MC55 上启动读码应用程序。
2. 将 MC55 靠近条码。
3. 按 **扫描** 按钮。
4. 在图像窗口中，将红色靶子对准条码。当 MC55 解读书码时，扫描/解码 LED 指示器呈绿色亮起，并发出一声蜂鸣声。
5. 释放 **扫描** 按钮。

摄像头照片

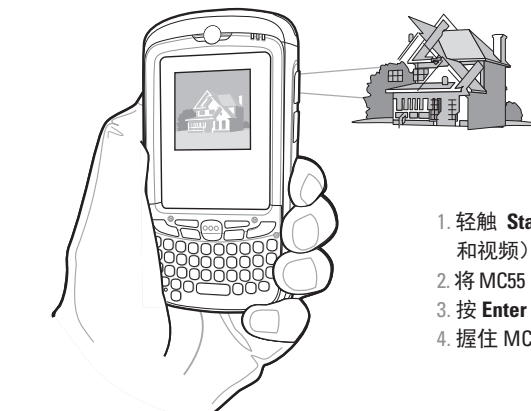

1. 轻触 **Start**（开始）> **Pictures & Videos**（图像和视频）> **Camera**（摄像头）。
2. 将 MC55 对准物品。
3. 按 **Enter** 按钮。
4. 握住 MC55，直到听到“快门声”。

